

MOTORMANUELLE HOLZERNT



Unsere persönliche Beratung

LASSEN SIE SICH VON UNSEREM FACHKUNDIGEN SERVICE-TEAM INDIVIDUELL UND PERSÖNLICH AM TELEFON BERATEN:



Unsere Bestell-Hotline:

0711. 300 33-200

Montag - Freitag von 7.00 bis 18.00 Uhr / Samstag von 9.00 bis 13.00 Uhr





QUALITÄT VON KOX HAT EINEN WEITEREN PLUSPUNKT – DEN GÜNSTIGEN PREIS.

Mit KOX setzen Sie auf kompromisslose Profi-Qualität für die harte Forstarbeit im Wald.

Unsere Sägeketten und Führungsschienen werden von Blount gefertigt – unserer Mutterfirma mit der bekannten Marke OREGON®. Dahinter stecken jahrzehntelange Erfahrung in der Produktion und strenge Kontrollen, die alle Produkte durchlaufen. So erhalten Sie garantiert hochwertiges und leistungsstarkes Schneidwerkzeug für Ihre Motorsäge.

UNSERE NEUHEITEN

OREGON®

SpeedCut™ System

Die **NEUE** Generation von Schienen und Ketten. Informationen finden Sie ab Seite 156.

NEU

NEU ERHÄLTlich: MultiCut-Sätze

Sets bestehend aus 1 Führungsschiene und 4 passenden MultiCut Sägeketten. Ab Seite 154.

NEU

Bei KOX finden Sie die passende Sägekette für Ihre Motorsäge zum hervorragenden Preis-Leistungsverhältnis!

Sägeketten von OREGON® oder KOX gibt es in Vollmeißel, Halbmeißel, Multicut und in fast allen Teilungen und Längen.

→ Ist Ihre Sägekette nicht dabei? Rufen Sie uns an, wir fertigen nahezu jede Sägekette für Sie!

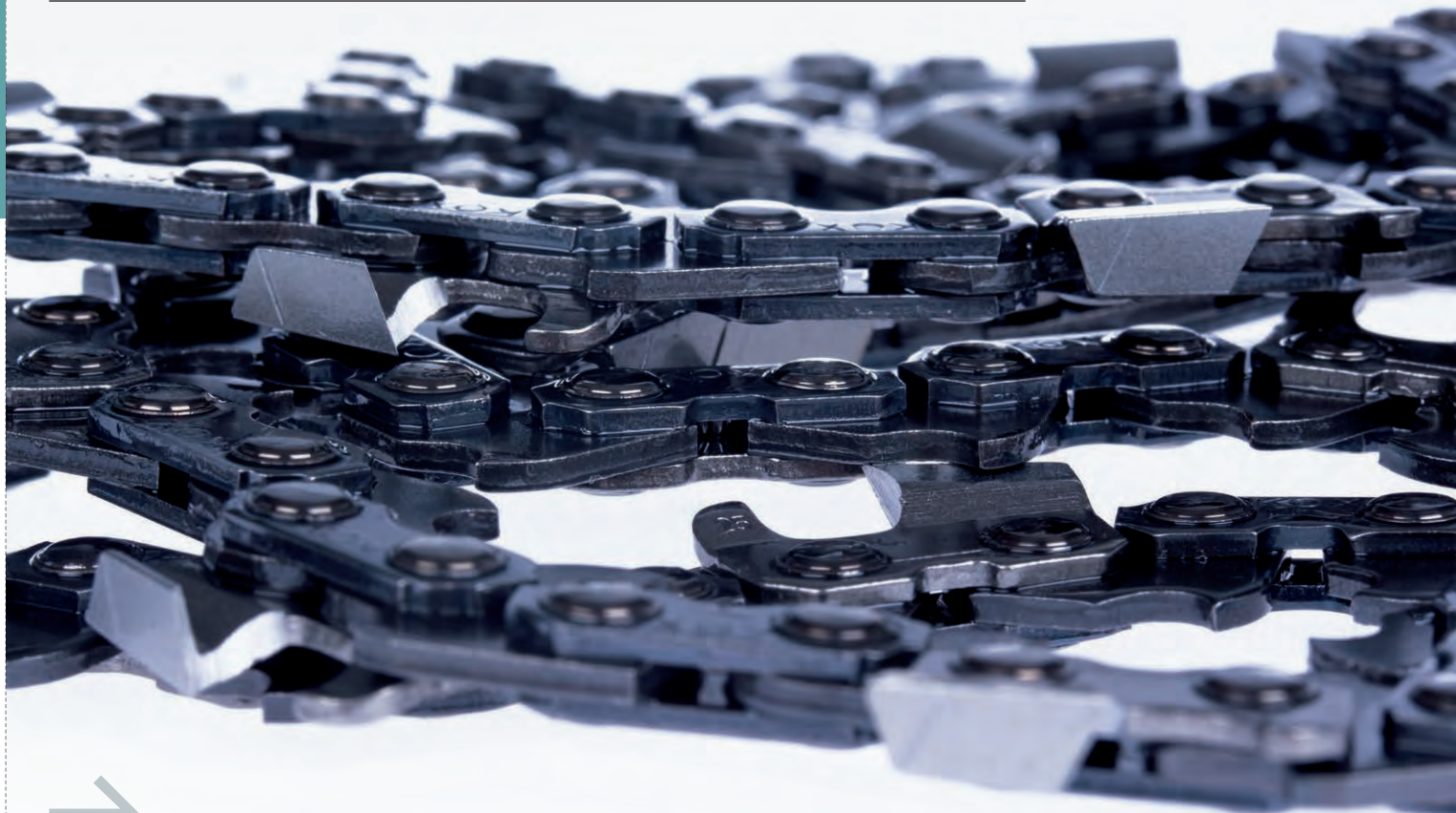

Für jeden Ihrer Einsätze die passende Sägekette



Super

Vollmeißel-Ketten mit rechteckigen Schneidezähnen und Sicherheitstreibgliedern.

Für einen aggressiven und schnellen Schnitt.



Micro

Halbmeißel-Ketten mit abgerundeten Schneidezähnen und Sicherheitstreibgliedern.

Dadurch unempfindlicher gegen Schmutz.



Hobby

Niedrig-Profil-Kette in 1.1 und 1.3 mm Nutbreite. Kleine halbmeißelähnliche Zahnform für 1.3 mm Nutbreite.

Für leichte Benzin- und Elektrosägen.



Multicut

Halbmeißel-Kette mit verstärkter Chromschicht für deutlich höhere Standzeiten. (Siehe Seite 19)

Schneidet optimal auch stark verschmutztes, sandiges oder verkohltes Holz.

So finden Sie die richtige Sägekette:

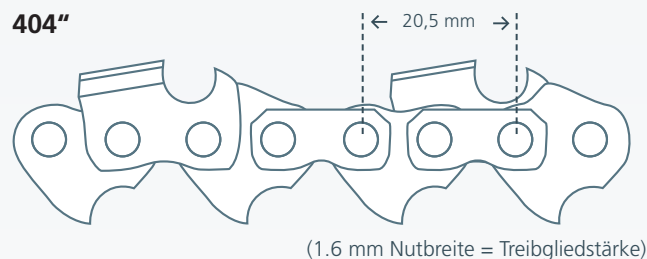
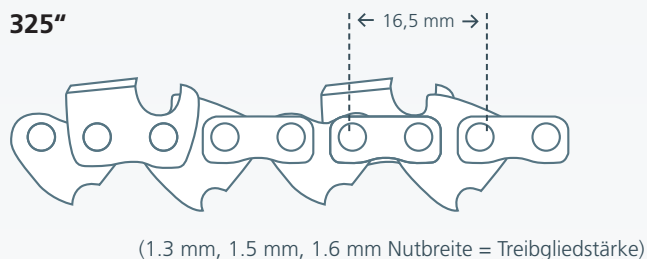
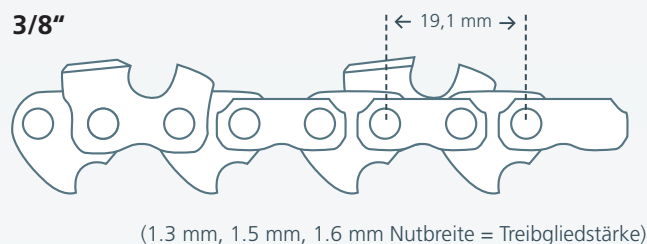
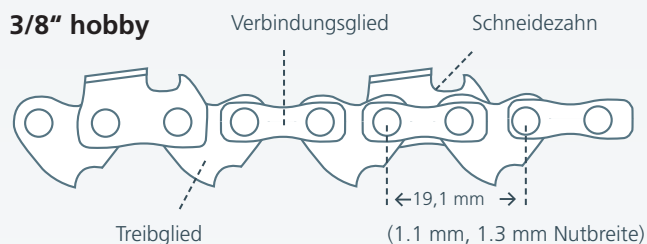

So stellen Sie sich Ihre Sägekette selbst zusammen:

Aus folgenden Daten setzen sich unsere Bestellnummern zusammen:

- Teilung (1/4" / 325" / 3/8")
- Treibgliedstärke (1.1 / 1.3 / 1.5 / 1.6)
- Kettenausführung (Vollmeißel, Halbmeißel)
- Anzahl der Treibglieder

Zum Beispiel:

36 KS 60

Teilung

1 = 1/4"

2 = 325"

3 = 3/8"

4 = 404"

6 = 3/8" Hobby

Treibgliedstärke

1 = 1.1 mm

3 = 1.3 mm

5 = 1.5 mm

6 = 1.6 mm

Kettenausführung

KH = KOX hobby (Halbmeißel)

KM = KOX micro (Halbmeißel)

KS = KOX super (Vollmeißel)

MC = MultiCut (Halbmeißel)

Anzahl der Treibglieder

Profi TIPP

Legen Sie Ihre Sägekette auf die oberen Abbildungen. (Achtung: abgenutzte Ketten können sich gelängt haben!)

Stimmt die Kette mit der Abbildung überein, können Sie Ihre Teilung direkt darüber ablesen.

INFOS ZUM SCHNEIDWERKZEUG VON KOX

Alles zu den KOX Sägeketten

Online unter:

www.kox.eu/de/kox-schneidwerkzeug



10ER - PREISE

AUCH BEI GEMISCHTER ABNAHME

SCHNEIDWERKZEUG

SÄGEKETTEN

OREGON

3/8" mini Teilung - 1.1 mm Nutbreite
(Teilweise 009, 019, 023C)

3/8" - 1.1 **Stihl** 017, 018, 019T, 170, 171, 180, 181, 190, 192, HT70, HT75, HT100, HT101, HT130, HT131, HTE60, MSE140

BEST-NR.

KOX Ketten	hobby-mini	bis 9	ab 10
25 cm - 39 Treibgl.	XX61KN39	7,39	6,50
30 cm - 44 Treibgl.	XX61KN44	8,33	7,33
35 cm - 50 Treibgl.	XX61KN50	9,47	8,33
40 cm - 55 Treibgl.	XX61KN55	10,42	9,17

OREGON Ketten	hobby-mini	bis 9	ab 10
25 cm - 39 Treibgl.	XX61PN39	9,23	8,13
30 cm - 44 Treibgl.	XX61PN44	9,84	8,66
35 cm - 50 Treibgl.	XX61PN50	11,19	9,84
40 cm - 55 Treibgl.	XX61PN55	12,30	10,83

OREGON
3/8" hobby Teilung - 1.3 mm Nutbreite
Für alte 015, 020 sind 1/4" Teilung - 1.3 mm Nutbreite Ketten erhältlich! Fragen Sie uns.

3/8" - 1.3 **Stihl** 009, 010, 011, 012, 015, 018, 020, 020T, 021, 023, 025, 200, 201, 210, 211, 230, 231, 241, 250, E10, E14, MSE140, MSE160, MSE180, MSE200

BEST-NR.

KOX Ketten	hobby	bis 9	ab 10
30 cm - 44 Treibgl.	XX63KH44	9,79	8,62
35 cm - 50 Treibgl.	XX63KH50	11,13	9,79
40 cm - 55 Treibgl.	XX63KH55	12,25	10,78

OREGON Ketten	hobby	bis 9	ab 10
30 cm - 44 Treibgl.	XX63SG44	12,26	10,78
35 cm - 50 Treibgl.	XX63SG50	13,92	12,26
40 cm - 55 Treibgl.	XX63SG55	15,32	13,48

Multicut Spezialketten		bis 9	ab 10
30 cm - 44 Treibgl.	XX63MC44	14,14	12,44
35 cm - 50 Treibgl.	XX63MC50	16,07	14,14
40 cm - 55 Treibgl.	XX63MC55	17,67	15,55

*Bei Stihl 251 mit 325" Teilung, setzen Sie sich bitte mit uns in Verbindung.

**Profi
TIPP**

SCHÄRFEN LEICHT GEMACHT
Schärfanleitung für die verschiedenen Teilungen
Online unter: www.kox.eu/de/tipp-schaerfen

SPAR-TIPP:

Unsere Spar-Sätze zum hervorragenden Preis-Leistungs-Verhältnis (ab Seite 152)



325" Teilung - 1.6 mm Nutbreite				
325" - 1.6	Stihl	024, 026, 028, 240, 260, 261, 270, 271, 280		
		BEST-NR.		
	KOX Ketten	super	micro	bis 9 ab 10
32 cm - 56 Treibgl.	XX26KS56	XX26KM56	13,20	11,61
37 cm - 62 Treibgl.	XX26KS62	XX26KM62	14,61	12,86
40 cm - 67 Treibgl.	XX26KS67	XX26KM67	15,79	13,90
45 cm - 74 Treibgl.	XX26KS74	XX26KM74	17,43	15,34
50 cm - 81 Treibgl.	XX26KS81	XX26KM81	19,09	16,80
	OREGON Ketten	super	micro	bis 9 ab 10
32 cm - 56 Treibgl.	XX26OL56	XX26OM56	16,53	14,54
37 cm - 62 Treibgl.	XX26OL62	XX26OM62	18,30	16,10
40 cm - 67 Treibgl.	XX26OL67	XX26OM67	19,78	17,41
45 cm - 74 Treibgl.	XX26OL74	XX26OM74	21,84	19,22
50 cm - 81 Treibgl.	XX26OL81	XX26OM81	23,91	21,04
	Multicut Spezialketten		bis 9	ab 10
32 cm - 56 Treibgl.		XX26MC56	18,99	16,71
37 cm - 62 Treibgl.		XX26MC62	21,03	18,50
40 cm - 67 Treibgl.		XX26MC67	22,73	20,00
45 cm - 74 Treibgl.		XX26MC74	25,10	22,09
50 cm - 81 Treibgl.		XX26MC81	27,48	24,18

*Bei Stihl 251 mit 325" Teilung, setzen Sie sich bitte mit uns in Verbindung.



Nur von OREGON®: Das NEUE SpeedCut™ System
Mehr Informationen ab Seite 156 oder online unter
www.kox.eu



3/8" Teilung - 1.6 mm Nutbreite				
3/8" - 1.6	Stihl	029, 031, 032, 034, 036, 038, 039, 041, 042, 044, 045, 046, 048, 056, 064, 066, 290, 291, 310, 311, 341, 360, 361, 362, 390, 391, 440, 441, 460, 461, 650, 660, E15, E20, MSE220		
		BEST-NR.		
	KOX Ketten	super	micro	bis 9 ab 10
37 cm - 56 Treibgl.	XX36KS56	XX36KM56	13,59	11,96
40 cm - 60 Treibgl.	XX36KS60	XX36KM60	14,57	12,82
45 cm - 66 Treibgl.	XX36KS66	XX36KM66	16,02	14,09
50 cm - 72 Treibgl.	XX36KS72	XX36KM72	17,48	15,39
63 cm - 84 Treibgl.	XX36KS84	XX36KM84	20,40	17,95
71 cm - 91 Treibgl.	XX36KS91	XX36KM91	22,09	19,43
75 cm - 98 Treibgl.	XX36KS98	XX36KM98	23,79	20,93
80 cm - 105 Treibgl.	XX36KS105	XX36KM105	25,49	22,43
90 cm - 114 Treibgl.	XX36KS114	XX36KM114	27,68	24,36
105 cm - 135 Treibgl.	XX36KS135	XX36KM135	32,77	28,85
	OREGON Ketten	super	micro	bis 9 ab 10
37 cm - 56 Treibgl.	XX36OL56	XX36OD56	16,99	14,96
40 cm - 60 Treibgl.	XX36OL60	XX36OD60	18,21	16,02
45 cm - 66 Treibgl.	XX36OL66	XX36OD66	20,03	17,62
50 cm - 72 Treibgl.	XX36OL72	XX36OD72	21,85	19,23
63 cm - 84 Treibgl.	XX36OL84	XX36OD84	25,49	22,43
71 cm - 91 Treibgl.	XX36OL91	XX36OD91	27,62	24,30
75 cm - 98 Treibgl.	XX36OL98	XX36OD98	29,74	26,17
80 cm - 105 Treibgl.	XX36OL105	XX36OD105	31,87	28,05
90 cm - 114 Treibgl.	XX36OL114	XX36OD114	34,59	30,44
	Multicut Spezialketten		bis 9	ab 10
37 cm - 56 Treibgl.		XX36MC56	19,53	17,18
40 cm - 60 Treibgl.		XX36MC60	20,92	18,41
45 cm - 66 Treibgl.		XX36MC66	23,01	20,25
50 cm - 72 Treibgl.		XX36MC72	25,11	22,10
63 cm - 84 Treibgl.		XX36MC84	29,29	25,78
71 cm - 91 Treibgl.		XX36MC91	31,73	27,92
75 cm - 98 Treibgl.		XX36MC98	34,16	30,06
80 cm - 105 Treibgl.		XX36MC105	36,62	32,23
90 cm - 114 Treibgl.		XX36MC114	39,75	34,97
105 cm - 135 Treibgl.		XX36MC135	47,08	41,42

Unsere NEUE Bestell-Hotline: 0711. 300 33-200



404" Teilung - 1.6 mm Nutbreite				
404" - 1.6	Stihl	075, 085, 050, 051, 075, 076, 084, 086, 088, 880, E30		
404" - 1.6	Oleo Mac	985, 999, 999F		
404" - 1.6	Efco	199		
		BEST-NR.		
	KOX Ketten	super	micro	bis 9 ab 10
43 cm - 60 Treibgl.	XX46KS60	XX46KM60	13,92	12,26
53 cm - 68 Treibgl.	XX46KS68	XX46KM68	15,78	13,89
63 cm - 80 Treibgl.	XX46KS80	XX46KM80	18,56	16,34
75 cm - 91 Treibgl.	XX46KS91	XX46KM91	21,12	18,59
90 cm - 104 Treibgl.	XX46KS104	XX46KM104	24,13	21,24
	OREGON Ketten	super	micro	bis 9 ab 10
43 cm - 60 Treibgl.	XX46OL60	XX46OM60	17,42	15,33
53 cm - 68 Treibgl.	XX46OL68	XX46OM68	19,74	17,37
63 cm - 80 Treibgl.	XX46OL80	XX46OM80	23,23	20,44
75 cm - 91 Treibgl.	XX46OL91	XX46OM91	26,42	23,25
90 cm - 104 Treibgl.	XX46OL104	XX46OM104	30,20	26,57



404" Teilung - 1.6 mm Nutbreite				
404" - 1.6	Stihl	070, 090, Contra		
		BEST-NR.		
	KOX Ketten	super	micro	bis 9 ab 10
53 cm - 72 Treibgl.	XX46KS72	XX46KM72	16,71	14,71
63 cm - 84 Treibgl.	XX46KS84	XX46KM84	19,49	17,15
75 cm - 91 Treibgl.	XX46KS91	XX46KM91	21,12	18,59
90 cm - 104 Treibgl.	XX46KS104	XX46KM104	24,13	21,24
	OREGON Ketten	super	micro	bis 9 ab 10
53 cm - 72 Treibgl.	XX46OL72	XX46OM72	20,91	18,40
63 cm - 84 Treibgl.	XX46OL84	XX46OM84	24,40	21,47
75 cm - 91 Treibgl.	XX46OL91	XX46OM91	26,42	23,25
90 cm - 104 Treibgl.	XX46OL104	XX46OM104	30,20	26,57

→ Die 10er-Preise erhalten Sie auch bei gemischter Abnahme!

Kettenrollen					
Teilung	Sägeketten-Typ	Treibgliedstärke in mm	Anzahl Treibglieder	BEST-NR.	EURO
325"	micro-lite	1.3 mm	1840	XX23KL1840	331,42
325"	micro	1.5 mm	1840	XX25KM1840	381,51
325"	super	1.5 mm	1840	XX25KS1840	381,51
325"	micro	1.6 mm	1840	XX26KM1840	381,51
325"	super	1.6 mm	1640	XX26KS1840	381,51
3/8"	micro	1.5 mm	1640	XX35KM1640	350,35
3/8"	super	1.5 mm	1640	XX35KS1640	350,35
3/8"	micro	1.6 mm	1640	XX36KM1640	350,35
3/8"	super	1.6 mm	1640	XX36KS1640	350,35
404"	micro	1.6 mm	1480	XX46KM1480	302,22
404"	super	1.6 mm	1480	XX46KS1480	302,22
3/8"	hobby	1.3 mm	1640	XX63KH1640	321,16

ALLE PREISE IN EURO INKL. 19% MWST.



325" Teilung - 1.5 mm Nutbreite

Für Husqvarna, Dolmar, Jonsered und Partner Modelle mit 1.3 mm Nutbreite siehe rechte Tabelle (Micro-Lite)!

325" - 1.5	Husqvarna	33, 36, 40, 41, 42, 44, 45, 49, 50, 51, 55, 133, 134, 135, 136, 137, 140, 141, 142, 154, 234, 235, 236, 238, 240, 240E, 242, 246, 254, 257, 262, 340, 345, 346, 350, 351, 353, 355, 357, 359, 360, 362, 435, 440, 444, 445, 450, 455 Rancher, 460, 545, 550, 560
325" - 1.5	Dolmar	108, 110, 111, 112, 113, 114, 115, 4600, ES1800, PS410, PS411, PS420, PS460, PS500, PS510, PS540, PS5000, PS5100S, PS5105, PS4600S, PS5000H
325" - 1.5	Makita	DCS410, DCS411, DCS430, DCS431, DCS520, DCS4300i, DCS4600S, DCS5200i
325" - 1.5	Solo	639, 641, 643, 644, 645, 646, 647, 650, 651, 652, 654, 656
325" - 1.5	Jonsered	45, 49, 50, 52, 370, 380, 410, 420, 425, 435, 450, 451, 452, 455, 490, 510, 520, 521, 525, 535, 590, 2012, 2014, 2015, 2016, 2035, 2036, 2040, 2041, 2045, 2051, 2054, 2055, 2063, 2115, 2116, 2117, 2141, 2145, 2150, 2152, 2156, 2159, 2163
325" - 1.5	Partner	360, 365, 400, 405, 410, 450, 460, 465, 470, 495, 500, 510, 540, 545, 605, P500, P5000, P5500
325" - 1.5	Shindaiwa	360, 366, 377, 400, 415, 416, 420, 450, 451, 488, 500, 510, 560, 580, YB377, YB495, YB501, YB601, YB691, YB701
325" - 1.5	Echo	360, 400, 440, 3600, 3900, 4000, 4200
325" - 1.5	Güde	KS400B
325" - 1.5	Oleo Mac	938, 941, 942, 945, 946, 947, 950, 950A, 950SUPER, 951, 956, 962, E300F
325" - 1.5	Efco	142, 146, 147, 151, 152, 156, 162, 165

BEST-NR.

KOX Ketten	super	micro	bis 9	ab 10
33 cm - 56 Treibgl.	XX25KS56	XX25KM56	13,20	11,61
38 cm - 64 Treibgl.	XX25KS64	XX25KM64	15,08	13,27
40 cm - 66 Treibgl.	XX25KS66	XX25KM66	15,55	13,69
43 cm - 68 Treibgl.	XX25KS68	XX25KM68	16,02	14,09
45 cm - 72 Treibgl.	XX25KS72	XX25KM72	16,97	14,93
50 cm - 78 Treibgl.	XX25KS78	XX25KM78	18,37	16,17

OREGON Ketten	super	micro	bis 9	ab 10
33 cm - 56 Treibgl.	XX25OL56	XX25OM56	16,53	14,54
38 cm - 64 Treibgl.	XX25OL64	XX25OM64	18,89	16,62
40 cm - 66 Treibgl.	XX25OL66	XX25OM66	19,48	17,15
43 cm - 68 Treibgl.	XX25OL68	XX25OM68	20,06	17,66
45 cm - 72 Treibgl.	XX25OL72	XX25OM72	21,25	18,71
50 cm - 78 Treibgl.	XX25OL78	XX25OM78	23,01	20,25

Multicut Spezialketten	bis 9	ab 10
33 cm - 56 Treibgl.	XX25MC56	18,99 16,71
38 cm - 64 Treibgl.	XX25MC64	21,71 19,10
40 cm - 66 Treibgl.	XX25MC66	22,38 19,69
43 cm - 68 Treibgl.	XX25MC68	23,06 20,29
45 cm - 72 Treibgl.	XX25MC72	24,42 21,49
50 cm - 78 Treibgl.	XX25MC78	26,45 23,28

* Bei Solo (639, 641, 647, 654) bitte genaue Anzahl der Treibglieder angeben.

NEU Nur von OREGON®: Das NEUE SpeedCut™ System Mehr Informationen ab Seite 156 oder online unter www.kox.eu



Micro-Lite! 325" Teilung - 1.3 mm Nutbreite

Schnellschneidende Micro Chisel Kette, Halbmeißel, speziell für leichte Kettensägen von 35-45 ccm. Passende Schienen siehe Seite 149.

325" - 1.3	Husqvarna	36, 40, 41, 42, 45, 49, 50, 51, 55, 136, 141, 242, 246, 339, 340, 345, 346, 350, 351, 545, 550, 1400, 1600, EL16
325" - 1.3	Dolmar	PS410, PS411, PS420
325" - 1.3	Makita	DCS410, DCS411, DCS430, DCS520, DCS4300i, DCS5200i
325" - 1.3	Jonsered	2012, 2014, 2015, 2016, 2036, 2040, 2041, 2045, 2055
325" - 1.3	Partner	360, 365, 400, 405, 410, 450, 460, 465, 495, 510, 540, 545, EL1450, EL1500, EL1650, P500
325" - 1.3	Shindaiwa	360, 366, 377, 400, 415, 416, 420, 450, 451, 488, 500, 510, 560, 580, YB377, YB495, YB501, YB601, YB691, YB701
325" - 1.3	Echo	360, 400, 440, 3600, 3900, 4000, 4200
325" - 1.3	Oleo Mac	938, 940c, 941
325" - 1.3	Efco	138, 140S, 141

BEST-NR.

KOX Ketten	micro-lite	bis 9	ab 10
33 cm - 56 Treibgl.	XX23KL56	11,46	10,08
38 cm - 64 Treibgl.	XX23KL64	13,10	11,53
40 cm - 66 Treibgl.	XX23KL66	13,51	11,89
45 cm - 72 Treibgl.	XX23KL72	14,73	12,96

OREGON Ketten	micro-lite	bis 9	ab 10
33 cm - 56 Treibgl.	XX23ML56	14,33	12,61
38 cm - 64 Treibgl.	XX23ML64	16,37	14,41
40 cm - 66 Treibgl.	XX23ML66	16,89	14,86
45 cm - 72 Treibgl.	XX23ML72	18,42	16,21

Multicut Spezialketten	bis 9	ab 10
33 cm - 56 Treibgl.	XX23MC56	16,46 14,48
38 cm - 64 Treibgl.	XX23MC64	18,81 16,55
40 cm - 66 Treibgl.	XX23MC66	19,40 17,06
45 cm - 72 Treibgl.	XX23MC72	21,16 18,62



Nur von OREGON®: Das NEUE SpeedCut™ System Mehr Informationen ab Seite 156 oder online unter www.kox.eu



3/8" Teilung - 1.3 mm Nutbreite

3/8" - 1.3	Echo	CS5EVL, CS60S, CS451VL, CS452VL, CS500VL, CS510EVL, CS550EVL, CS600EVL, CS602VL, CS610EVL, CS650EVL, CS660EVL, CS702VL, CS750EVL, CS750VL, CS5000, CS5500, CS5501, CS6700, CS6701, CS8000
3/8" - 1.3	Güde	KS500B
3/8" - 1.3	Poulan	200SERIES, 245, 300SERIES, 306, 360, 361, 375, 400SERIES, 3400, 3700, 3800, 4000, 4200, 4400, 4900, 5200, 5400
3/8" - 1.3	Tanaka	650, 655, EC506
3/8" - 1.3	Zenoah	G621AVS

BEST-NR.

OREGON Ketten	super	bis 9	ab 10
40 cm - 60 Treibgl.	XX33OL60	18,21	16,02
45 cm - 64 Treibgl.	XX33OL64	19,42	17,09
50 cm - 70 Treibgl.	XX33OL70	21,24	18,69

→ Die 10er-Preise erhalten Sie auch bei gemischter Abnahme!

Unsere NEUE Bestell-Hotline: 0711. 300 33-200

ALLE PREISE IN EURO INKL. 19% MWST.



3/8" Teilung - 1.5 mm Nutbreite	
<i>Bitte achten Sie genau auf Ihre Kettenteilung!</i>	
3/8" - 1.5	Husqvarna 50, 55, 61, 65, 66, 77, 154, 162, 163, 181, 254, 257, 262, 263, 266, 268, 272, 281, 285, 288, 298, 340, 345, 346, 350, 351, 353, 355, 357, 359, 362, 365, 371, 372, 380, 385, 390, 394, 395, 455 Rancher, 460, 480, 550, 560, 562, 570, 575, 576, 3120
3/8" - 1.5	Dolmar 109, 110, 111, 112, 113, 114, 115, 116, 117, 119, 120, 122, 123, 133, 143, 219, 1231, PS43, PS52, PS460, PS500, PS4600, PS5000, PS5105, PS6000, PS6100, PS6100H, PS6400, PS6800, PS7300, PS7310, PS7900, PS7910, PS9000, PS9010
3/8" - 1.5	Makita 9000, DCS430, DCS431, DCS520, DCS5200i, DCS6400, DCS6401, DCS7300, DCS7301, DCS7900, DCS7901, DCS9010
3/8" - 1.5	Solo 656, 662, 665, 667, 670, 675, 680, 681, 690, 694
3/8" - 1.5	Jonsered 60, 62, 66, 70, 75, 77, 80, 81, 90, 601, 621, 625, 630, 670, 801, 820, 830, 910, 920, 930, 941, 2063, 2065, 2071, 2077, 2083, 2094, 2095, 2159, 2163, 2165, 2171, 2183, 2186
3/8" - 1.5	Partner 55, 65, 70, 85, 650, 660, 710, 7000, P7700, R16, R17, R18, R19, R20, R21, R22, R40, R417, R418, R420, R421, R422, R435, R440, R522, R523
3/8" - 1.5	Shindaiwa 550, 575, 577, 680, 695, 757, YB801, YB901, YB1091
3/8" - 1.5	Oleo Mac 250A, 251, 252, 254, 251SUPER, 251B, 261, 264, 271, 272, 284, 350, 350SUPER, 355, 460, 480, 481, 482, 484, 956, 962, 965HD, 970, 971, 980, 981, E300, GS720, GS820, OM-E300
3/8" - 1.5	Efco 170, 171, 180, 181

BEST-NR.				
KOX Ketten	super	micro	bis 9	ab 10
38 cm - 56 Treibgl.	XX35KS56	XX35KM56	13,59	11,96
40 cm - 60 Treibgl.	XX35KS60	XX35KM60	14,57	12,82
43 cm - 64 Treibgl.	XX35KS64	XX35KM64	15,54	13,67
45 cm - 68 Treibgl.	XX35KS68	XX35KM68	16,51	14,53
50 cm - 72 Treibgl.	XX35KS72	XX35KM72	17,48	15,39
55 cm - 76 Treibgl.	XX35KS76	XX35KM76	18,45	16,23
60 cm - 80 Treibgl.	XX35KS80	XX35KM80	19,42	17,09
63 cm - 84 Treibgl.	XX35KS84	XX35KM84	20,40	17,95
65 cm - 89 Treibgl.	XX35KS89	XX35KM89	21,61	19,02
70 cm - 92 Treibgl.	XX35KS92	XX35KM92	22,34	19,66
75 cm - 102 Treibgl.	XX35KS102	XX35KM102	24,76	21,79

OREGON Ketten				
	super	micro	bis 9	ab 10
38 cm - 56 Treibgl.	XX35OL56	XX35OD56	16,99	14,96
40 cm - 60 Treibgl.	XX35OL60	XX35OD60	18,21	16,02
43 cm - 64 Treibgl.	XX35OL64	XX35OD64	19,42	17,09
45 cm - 68 Treibgl.	XX35OL68	XX35OD68	20,63	18,16
50 cm - 72 Treibgl.	XX35OL72	XX35OD72	21,85	19,23
55 cm - 76 Treibgl.	XX35OL76	XX35OD76	23,06	20,29
60 cm - 80 Treibgl.	XX35OL80	XX35OD80	24,28	21,36
63 cm - 84 Treibgl.	XX35OL84	XX35OD84	25,49	22,43
65 cm - 89 Treibgl.	XX35OL89	XX35OD89	27,01	23,78
70 cm - 92 Treibgl.	XX35OL92	XX35OD92	27,92	24,56
75 cm - 102 Treibgl.	XX35OL102	XX35OD102	30,95	27,24

Multicut Spezialketten			
		bis 9	ab 10
38 cm - 56 Treibgl.	XX35MC56	19,53	17,18
40 cm - 60 Treibgl.	XX35MC60	20,92	18,41
43 cm - 64 Treibgl.	XX35MC64	22,31	19,64
45 cm - 68 Treibgl.	XX35MC68	23,70	20,86
50 cm - 72 Treibgl.	XX35MC72	25,11	22,10
55 cm - 76 Treibgl.	XX35MC76	26,50	23,32
60 cm - 80 Treibgl.	XX35MC80	27,89	24,55
63 cm - 84 Treibgl.	XX35MC84	29,29	25,78
65 cm - 89 Treibgl.	XX35MC89	31,04	27,31
70 cm - 92 Treibgl.	XX35MC92	32,08	28,23
75 cm - 102 Treibgl.	XX35MC102	35,57	31,30

→ Die 10er-Preise erhalten Sie auch bei gemischter Abnahme!

Unsere NEUE Bestell-Hotline: 0711. 300 33-200



3/8" hobby Teilung - 1.3 mm Nutbreite	
<i>* Bei 30 cm genaue Treibgliederanzahl von Dolmar und Makita angeben. Abweichungen möglich!</i>	
3/8" - 1.3	Husqvarna 240E, T425, T540XP, T435
3/8" - 1.3	Dolmar 100, 101, 102, 103, 275, 285, 295, ES140, ES151, ES153A, ES161, ES163A, ES171, ES173A, ES183A, ES1600, PS4, PS33, PS34, PS35, PS39, PS41, PS45, PS330, PS340, PS341, PS344, PS350, PS400, PS401, PS3410
3/8" - 1.3	Makita 5012, 5014, 5016, DCS300, DCS330S, DCS340, DCS341, DCS350, DCS380, DCS390, DCS400, DCS401, UC3000, UC3500, UC3501, UC3520A, UC4000
3/8" - 1.3	Partner 330, 335, 340, 345, 350, 351, 360, 365, 370, 385, 395, P390, P420, P470, P842
3/8" - 1.3	Shindaiwa 285S, 300, 305, 340, 345, 346, 350, 352, 355, 357, 360, YB120, YB150, YB180, YB291, YB301, YB391, YB395, YB401, YB491
3/8" - 1.3	Echo CS285, CS290, CS300, CS301, CS302, CS305, CS315, CS320, CS328, CS330, CS340, CS341, CS345, CS346, CS350, CS351, CS360, CS370, CS2600, CS2800, CS2900, CS3000, CS3050, CS3400, CS3450, CS3500
3/8" - 1.3	Oleo Mac 937
3/8" - 1.3	Efco 125, 131, 132, 3600, 4000, PT2500

BEST-NR.			
KOX Ketten	hobby	bis 9	ab 10
25 cm - 40 Treibgl.	XX63KH40	8,90	7,83
30 cm - 45 Treibgl.	XX63KH45*	10,02	8,82
35 cm - 52 Treibgl.	XX63KH52	11,57	10,17
40 cm - 57 Treibgl.	XX63KH57	12,69	11,16

OREGON Ketten			
	hobby	bis 9	ab 10
25 cm - 40 Treibgl.	XX63SG40	11,14	9,81
30 cm - 45 Treibgl.	XX63SG45*	12,53	11,03
35 cm - 52 Treibgl.	XX63SG52	14,48	12,74
40 cm - 57 Treibgl.	XX63SG57	15,87	13,97

Multicut Spezialketten			
		bis 9	ab 10
25 cm - 40 Treibgl.	XX63MC40	12,85	11,31
30 cm - 45 Treibgl.	XX63MC45*	14,46	12,72
35 cm - 52 Treibgl.	XX63MC52	16,71	14,71
40 cm - 57 Treibgl.	XX63MC57	18,31	16,11

SPAR-TIPP:

Unsere Spar-Sätze zum hervorragenden Preis-Leistungs-Verhältnis (ab Seite 152)

Weitere Informationen
online: www.kox.eu



3/8" hobby Teilung - 1.3 mm Nutbreite			
3/8" - 1.3	Husqvarna	135, 236, 318, 334, 335, 338, E317, E321	
3/8" - 1.3	Solo	600, 605, 606, 614, 620, 630, 631, 632, 633, 635ECO, 636, 637, 640, 641, 642, 643	
3/8" - 1.3	Jonsered	370, 380, 2035, 2036, 2115, 2118	
3/8" - 1.3	Partner	330, 335, 340, 345, 350, 351, 360, 365, 370, 385, 395, P390, P420, P470, P842	
3/8" - 1.3	Güde	KS350B	
BEST-NR.			
KOX Ketten	hobby		bis 9 ab 10
30 cm - 45 Treibgl.	XX63KH45	10,02	8,82
35 cm - 52 Treibgl.	XX63KH52	11,57	10,17
40 cm - 56 Treibgl.	XX63KH56	12,46	10,96
45 cm - 60 Treibgl.	XX63KH60	13,35	11,75
OREGON Ketten	hobby		bis 9 ab 10
30 cm - 45 Treibgl.	XX63SG45	12,53	11,03
35 cm - 52 Treibgl.	XX63SG52	14,48	12,74
40 cm - 56 Treibgl.	XX63SG56	15,59	13,72
45 cm - 60 Treibgl.	XX63SG60	16,71	14,71
Multicut Spezialketten			bis 9 ab 10
30 cm - 45 Treibgl.	XX63MC45	14,46	12,72
35 cm - 52 Treibgl.	XX63MC52	16,71	14,71
40 cm - 56 Treibgl.	XX63MC56	17,99	15,84
45 cm - 60 Treibgl.	XX63MC60	19,28	16,97



3/8" hobby Teilung - 1.3 mm Nutbreite			
3/8" - 1.3	Mc Culloch	330, 340, 474, 484, 735, 3214/6, 3516/8, C 180, CALIFORNIA 90, CALIFORNIA/ARIZON, Day 900, EAGERBEAVER, EB 2.3, Emac 1040, MAC 130, MAC 940, MacCat, Mini Mac, MM 30, MM 35, PM 6, PM 36, PM 310, PM 320, PM 360, PM 364, PM 370, PM 380, PM 400, PM 470, PM 480, PM 484, PM 510	
BEST-NR.			
KOX Ketten	hobby		bis 9 ab 10
30 cm - 44 Treibgl.	XX63KH44	9,79	8,62
35 cm - 49 Treibgl.	XX63KH49	10,90	9,59
40 cm - 55 Treibgl.	XX63KH55	12,25	10,78
45 cm - 60 Treibgl.	XX63KH60	13,35	11,75
OREGON Ketten	hobby		bis 9 ab 10
30 cm - 44 Treibgl.	XX63SG44	12,26	10,78
35 cm - 49 Treibgl.	XX63SG49	13,65	12,01
40 cm - 55 Treibgl.	XX63SG55	15,32	13,48
45 cm - 60 Treibgl.	XX63SG60	16,71	14,71
Multicut Spezialketten			bis 9 ab 10
30 cm - 44 Treibgl.	XX63MC44	14,14	12,44
35 cm - 49 Treibgl.	XX63MC49	15,74	13,85
40 cm - 55 Treibgl.	XX63MC55	17,67	15,55
45 cm - 60 Treibgl.	XX63MC60	19,28	16,97



3/8" hobby Teilung - 1.3 mm Nutbreite			
3/8" - 1.3	Mc Culloch	10, 12, 14, 14 A/S, 16 E, 1035, Electromac 1030, EM 16, MAC 4, MAC 10, MAC 12, MAC 14, MAC 14A/S, MAC 16E, MAC 120, MAC 930, MAC 935, Mac-Cat 839, PM 394, PM 494	
BEST-NR.			
KOX Ketten	hobby		bis 9 ab 10
30 cm - 45 Treibgl.	XX63KH45	10,02	8,82
35 cm - 50 Treibgl.	XX63KH50	11,13	9,79
40 cm - 56 Treibgl.	XX63KH56	12,46	10,96
OREGON Ketten	hobby		bis 9 ab 10
30 cm - 45 Treibgl.	XX63SG45	12,53	11,03
35 cm - 50 Treibgl.	XX63SG50	13,92	12,26
40 cm - 56 Treibgl.	XX63SG56	15,59	13,72
Multicut Spezialketten			bis 9 ab 10
30 cm - 45 Treibgl.	XX63MC45	14,46	12,72
35 cm - 50 Treibgl.	XX63MC50	16,07	14,14
40 cm - 56 Treibgl.	XX63MC56	17,99	15,84



3/8" mini Teilung - 1.1 mm Nutbreite			
3/8" - 1.1	Dolmar	ES31, ES33, ES36, ES38, ES40, PS34, PS35, PS36	
3/8" - 1.1	Makita	341, 390, 400, 401, 3500, 5012, 5014, 5016, DCS34, DCS330, UC3501	
3/8" - 1.1	Solo	636	
BEST-NR.			
KOX Ketten	hobby-mini		bis 9 ab 10
30 cm - 46 Treibgl.	XX61KN46	8,71	7,66
35 cm - 52 Treibgl.	XX61KN52	9,85	8,68
OREGON Ketten	hobby-mini		bis 9 ab 10
30 cm - 46 Treibgl.	XX61PN46	10,29	9,06
35 cm - 52 Treibgl.	XX61PN52	11,64	10,25

SPAR-TIPP:

Unsere Spar-Sätze zum hervorragenden Preis-Leistungs-Verhältnis (ab Seite 152)

Weitere Informationen
online: www.kox.eu





Multicut

Sägeketten mit verstärkter Chromschicht für deutlich höhere Standzeiten und Lebensdauer. Schneidet optimal auch unter schwersten Bedingungen wie z. B. stark verschmutzte, sandige oder verkohlte Hölzer bei Feuerwehreinsätzen und Abrissarbeiten.

Die Multicut-Kette kann mit herkömmlichen Rundfeilen geschärft werden oder mit unserem Jolly Kettenschärfgerät.

→ Die Jolly Schärfgeräte finden Sie auf den Seiten 172/173.

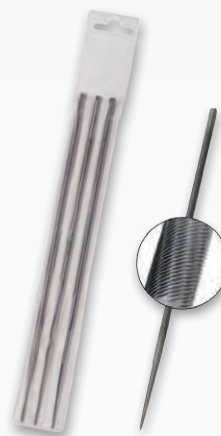

→ Alle Feilen nur im 3er-Pack erhältlich!
Passende Feilengriffe finden Sie auf Seite 170.

Rundfeile

Qualitätsfertigung aus der Schweiz vom führenden Hersteller! 200 mm, für alle gängigen Kettenteilungen.

- Mit Doppel-Spiralhieb für schnelles, glattes Schärfen Ihrer Sägekette
- Sanftes Schärfen ohne Grate

Durchmesser:

3,6 mm für 1/4"		
3er Pack	BEST-NR. XX9901	3,50 €
4,0 mm für 3/8" hobby		
3er Pack	BEST-NR. XX9902	3,50 €
4,5 mm		
3er Pack	BEST-NR. XX9903	3,50 €
4,8 mm für 325"		
3er Pack	BEST-NR. XX9904	3,50 €
5,2 mm für 3/8"		
3er Pack	BEST-NR. XX9906	3,50 €
5,5 mm für 3/8" und 404"		
3er Pack	BEST-NR. XX9905	3,50 €

ALLE PREISE IN EURO INKL. 19% MWST.

Die KOX Führungsschienen für alle Einsätze



KOX Führungsschienen in unterschiedlichen Ausführungen



KOX Tri-Star und OREGON® Pro-Lite

Laminierte Profi-Schiene mit Umlenkstern. Geringeres Gewicht gegenüber Vollstahlschienen.

Empfohlen für alle Sägen bis zu einer Schnittlänge von 45 cm. Der aktuelle Stand der Technik für den Forstprofi.



KOX Tri-Star hobby und KOX Intenz

Profi-Qualität für leichte Benzin- und Elektrosägen. In 1.1 mm und 1.3 mm Nutbreite für 3/8" Hobby-Ketten.

Teilweise auch in Intenz-Ausführung mit integrierter Spanneinrichtung.



KOX Forest-Star und OREGON® Power Match

Vollstahlschiene mit austauschbarem Schienenkopf.

Empfohlen für große Sägen und ab Schnittlängen von 50 cm.



KOX und OREGON® Micro-Lite

Laminierte Schienen mit reduzierter Nutbreite und Schienendicke. In Verbindung mit den passenden Micro-Lite-Ketten höhere Schnittleistung gegenüber Normalausführung. Maximale Schnittlänge 45 cm.



NEU

Die **NEUE** Generation von Schienen und Ketten: SpeedCut ™ System

→ Mehr Informationen ab Seite 156 und unter www.kox.eu

Profi TIPP

Die Abbildungen der Schienenanschlüsse sind in Originalgröße. Einfach Ihre Schiene auf die Abbildung legen und vergleichen – so finden Sie Ihren Anschluss!

INFOS ZUM SCHNEIDWERKZEUG VON KOX
Alles zu den Führungsschienen von KOX
Online unter:
www.kox.eu/de/kox-schneidwerkzeug

So finden Sie die richtige Schiene:

ANSCHLUSS 1

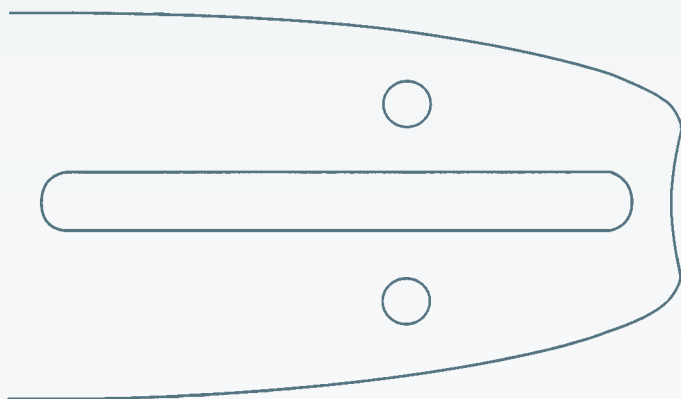

ANSCHLUSS 2

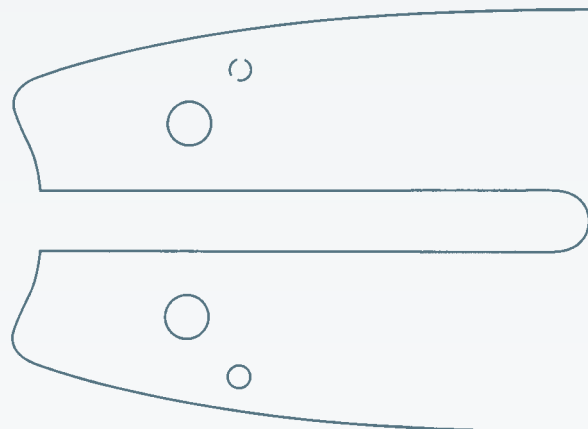

ANSCHLUSS 3

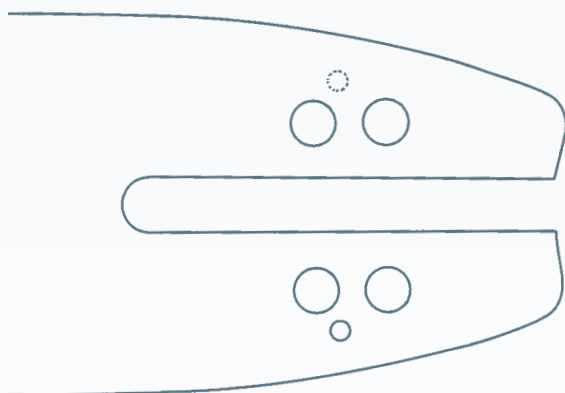

ANSCHLUSS 4

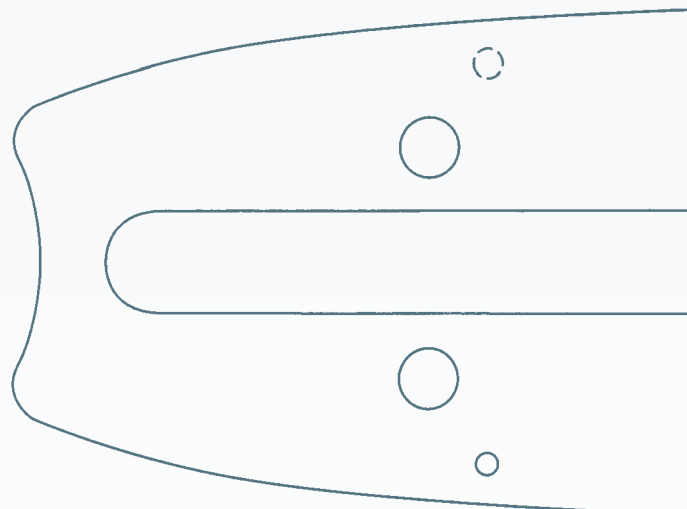

ANSCHLUSS 5

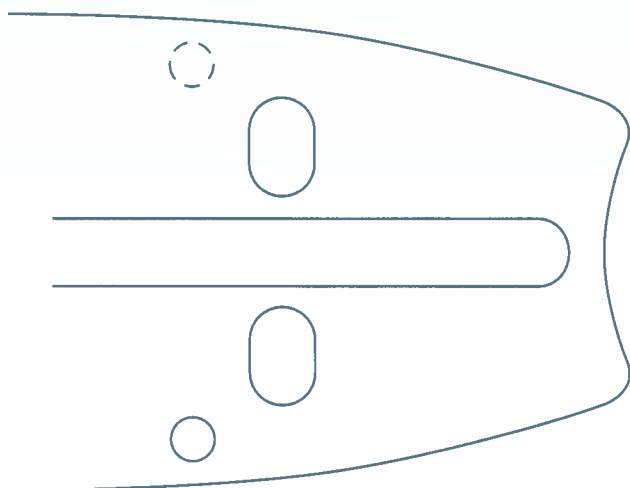

ANSCHLUSS 6

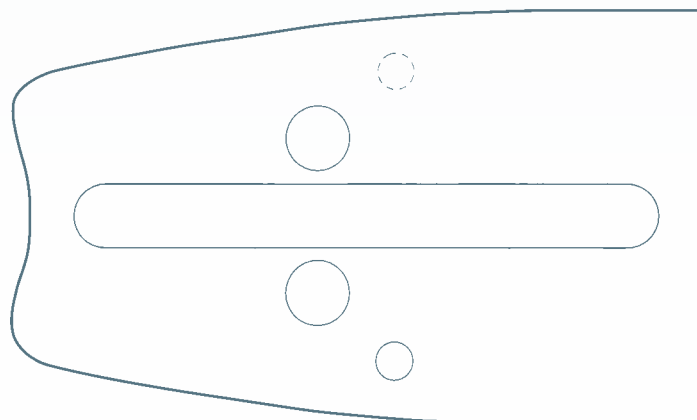

KOX OREGON

3/8" mini Teilung - 1.1 mm Nutbreite			
<i>(Teilweise 009, 019, 023C)</i>			
3/8" - 1.1	Stihl	017, 018, 019T, 170, 171, 180, 181, 190, 192, HT70, HT75, HT100, HT101, HT130, HT131, HTE60, MSE140	
KOX Schienen		Typ	BEST-NR.
30 cm - 44 Treibgl.		Tri-Star mini	XX5002-71 21,48
35 cm - 50 Treibgl.		Tri-Star mini	XX5003-71 21,48
Oregon Schienen			
30 cm - 44 Treibgl.		Micro-Lite mini	XX5002-31 22,73
35 cm - 50 Treibgl.		Micro-Lite mini	XX5003-31 22,73

KOX OREGON

3/8" hobby Teilung - 1.3 mm Nutbreite			
<i>Für Stihl 021, 023, 025 ist ein Umbausatz auf 325" Teilung 37 cm verfügbar, fragen Sie uns!</i>			
3/8" - 1.3	Stihl	009, 010, 011, 012, 015, 018, 020, 020T, 021, 023, 025, 200, 201, 210, 211, 230, 231, 241, 250, E10, E14, MSE140, MSE160, MSE180, MSE200	
KOX Schienen		Typ	BEST-NR.
30 cm - 44 Treibgl.		Tri-Star hobby	XX5002-7 21,48
35 cm - 50 Treibgl.		Tri-Star hobby	XX5003-7 21,48
40 cm - 55 Treibgl.		Tri-Star hobby	XX5004-7 21,48
Oregon Schienen			
30 cm - 44 Treibgl.		Hobby	XX5002-1 22,73
35 cm - 50 Treibgl.		Hobby	XX5003-1 22,73
40 cm - 55 Treibgl.		Hobby	XX5004-1 22,73

KOX OREGON

325" Teilung - 1.6 mm Nutbreite			
325" - 1.6	Stihl	024, 026, 028, 240, 260, 261, 270, 271, 280	
KOX Schienen		Typ	BEST-NR.
32 cm - 56 Treibgl.		Tri-Star	XX5010-7 22,75
37 cm - 62 Treibgl.		Tri-Star	XX5011-7 24,57
40 cm - 67 Treibgl.		Tri-Star	XX5012-7 25,81
45 cm - 74 Treibgl.		Tri-Star	XX5013-7 27,68
Oregon Schienen			
32 cm - 56 Treibgl.		Pro-Lite	XX5010 26,76
37 cm - 62 Treibgl.		Pro-Lite	XX5011-1 28,91
40 cm - 67 Treibgl.		Pro-Lite	XX5012-1 30,37
		Stellit	XX5022-4 61,31
45 cm - 74 Treibgl.		Pro-Lite	XX5013-1 32,56
		Stellit	XX5023-4 63,33
50 cm - 81 Treibgl.		Pro-Lite	XX5014-1 37,60

NEU

Nur von OREGON®: Das NEUE SpeedCut™ System
Mehr Informationen ab Seite 156 oder online unter
www.kox.eu

OREGON

404" Teilung - 1.6 mm Nutbreite			
404" - 1.6	Stihl	075, 085, 050, 051, 075, 076, 084, 086, 088, 880, E30	
404" - 1.6	Oleo Mac	985, 999, 999F	
404" - 1.6	Efco	199	
Oregon Schienen		Typ	BEST-NR.
43 cm - 60 Treibgl.		Power Match	XX5030-1 53,54
		Stellit	XX5030 61,83
53 cm - 68 Treibgl.		Power Match	XX5031-2 59,05
		Stellit	XX5031-1 70,16
63 cm - 80 Treibgl.		Power Match	XX5032-2 65,87
		Stellit	XX5032-1M 75,28
75 cm - 91 Treibgl.		Stellit	XX5033 91,62
90 cm - 104 Treibgl.		Stellit	XX5034 99,02



3/8" Teilung - 1.6 mm Nutbreite			
3/8" - 1.6	Stihl	029, 031, 032, 034, 036, 038, 039, 041, 042, 044, 045, 046, 048, 056, 064, 066, 290, 291, 310, 311, 341, 360, 361, 362, 390, 391, 440, 441, 460, 461, 650, 660, E15, E20, MSE220	
KOX Schienen	Typ	BEST-NR.	
37 cm - 56 Treibgl.	Tri-Star	XX5021-7	24,57
40 cm - 60 Treibgl.	Tri-Star	XX5022-7	25,81
	Forest-Star	XX5022-9	44,34
45 cm - 66 Treibgl.	Tri-Star	XX5023-7	27,68
	Forest-Star	XX5023-9	46,67
50 cm - 72 Treibgl.	Tri-Star	XX5024-7	31,96
	Forest-Star	XX5024-9	49,00
63 cm - 84 Treibgl.	Forest-Star	XX5025-9	54,82
75 cm - 98 Treibgl.	Forest-Star	XX5026-9	62,96
90 cm - 114 Treibgl.	Forest-Star	XX5027-9	68,78
Oregon Schienen			
37 cm - 56 Treibgl.	Pro-Lite	XX5021-1	28,91
	Power Match	XX5021	50,80
40 cm - 60 Treibgl.	Pro-Lite	XX5022-1	30,37
	Power Match	XX5022	52,17
	Stellit	XX5022-4	61,31
45 cm - 66 Treibgl.	Pro-Lite	XX5023-2	32,56
	Power Match	XX5023-1	54,91
	Stellit	XX5023-4	63,33
50 cm - 72 Treibgl.	Pro-Lite	XX5024-4	37,60
	Power Match	XX5024	57,66
	Stellit	XX5024-1	66,99
63 cm - 84 Treibgl.	Power Match	XX5025-3	64,50
	Stellit	XX5025-2	74,67
71 cm - 91 Treibgl.	Power Match	XX5052-3	71,54
75 cm - 98 Treibgl.	Power Match	XX5026-3	74,08
80 cm - 105 Treibgl.	Power Match	XX5053-3	76,81
90 cm - 114 Treibgl.	Power Match	XX5027-3	80,92
105 cm - 135 Treibgl.	Power Match	XX5028-3	91,89



404" Teilung - 1.6 mm Nutbreite			
404" - 1.6	Stihl	070, 090, Contra	
Oregon Schienen	Typ	BEST-NR.	
53 cm - 72 Treibgl.	Stellit	XX5040	70,16
63 cm - 84 Treibgl.	Stellit	XX5041	75,28
75 cm - 91 Treibgl.	Stellit	XX5033	91,62
90 cm - 104 Treibgl.	Stellit	XX5034	99,02



3/8" hobby Teilung - 1.3 mm Nutbreite			
3/8" - 1.3	Husqvarna	135, 236, 318, 334, 335, 338, E317, E321, T435, T540XP	
3/8" - 1.3	Solo	600, 605, 606, 614, 620, 630, 631, 632, 633, 635ECO, 636, 637, 640, 641, 642, 643	
3/8" - 1.3	Jonsered	370, 380, 2035, 2036, 2115, 2118	
3/8" - 1.3	Partner	330, 335, 340, 345, 350, 351, 360, 365, 370, 385, 395, P390, P420, P470, P842	
3/8" - 1.3	Güde	KS350B	
KOX Schienen	Typ	BEST-NR.	
35 cm - 52 Treibgl.	Tri-Star hobby	XX5513-7	21,48
40 cm - 56 Treibgl.	Tri-Star hobby	XX5514-7	21,48
Oregon Schienen			
30 cm - 45 Treibgl.	Hobby	XX5512	22,73
35 cm - 52 Treibgl.	Hobby	XX5513	22,73
40 cm - 56 Treibgl.	Hobby	XX5514	22,73
45 cm - 60 Treibgl.	Hobby	XX5515	22,73

SPAR-TIPP:

Unsere Spar-Sätze zum hervorragenden Preis-Leistungs-Verhältnis (ab Seite 152)



3/8" hobby Teilung - 1.3 mm Nutbreite			
3/8" - 1.3	Husqvarna	240E, T425	
3/8" - 1.3	Dolmar	100, 101, 102, 103, 275, 285, 295, ES140, ES151, ES153A, ES161, ES163A, ES171, ES173A, ES183A, ES1600, PS4, PS33, PS34, PS35, PS39, PS41, PS45, PS330, PS340, PS341, PS344, PS350, PS400, PS401, PS3410	
3/8" - 1.3	Makita	5012, 5014, 5016, DCS300, DCS330S, DCS340, DCS341, DCS350, DCS380, DCS390, DCS400, DCS401, UC3000, UC3500, UC3501, UC3520A, UC4000	
3/8" - 1.3	Partner	330, 335, 340, 345, 350, 351, 360, 365, 370, 385, 395, P390, P420, P470, P842	
3/8" - 1.3	Shindaiwa	285S, 300, 305, 340, 345, 346, 350, 352, 355, 357, 360, YB120, YB150, YB180, YB291, YB301, YB391, YB395, YB401, YB491	
3/8" - 1.3	Echo	CS285, CS290, CS300, CS301, CS302, CS305, CS315, CS320, CS328, CS330, CS340, CS341, CS345, CS346, CS350, CS351, CS360, CS370, CS2600, CS2800, CS2900, CS3000, CS3050, CS3400, CS3450, CS3500	
3/8" - 1.3	Oleo Mac	937	
3/8" - 1.3	Efco	125, 131, 132, 3600, 4000, PT2500	
KOX Schienen	Typ	BEST-NR.	
30 cm - 45 Treibgl.	Tri-Star hobby	XX5122-7	21,48
35 cm - 52 Treibgl.	Tri-Star hobby	XX5123-7	21,48
40 cm - 57 Treibgl.	Tri-Star hobby	XX5124-7	21,48
Oregon Schienen			
25 cm - 40 Treibgl.	Hobby	XX5121	20,35
30 cm - 45 Treibgl.	Hobby	XX5122	22,73
35 cm - 52 Treibgl.	Hobby	XX5123	22,73
40 cm - 57 Treibgl.	Hobby	XX5124	22,73
45 cm - 62 Treibgl.	Hobby	XX5125	22,73



Micro-Lite! 325" Teilung - 1.3 mm Nutbreite			
<i>Speziell für leichte Kettensägen von 35-45 ccm. Passende Ketten siehe Seite 143.</i>			
325" - 1.3	Husqvarna	36, 40, 41, 42, 45, 49, 50, 51, 55, 136, 141, 242, 246, 339, 340, 345, 346, 350, 351, 545, 550, 1400, 1600, EL16	
325" - 1.3	Makita	DCS430, DCS520, DCS4300i, DCS5200i	
325" - 1.3	Jonsered	2012, 2014, 2015, 2016, 2036, 2040, 2041, 2045, 2055	
325" - 1.3	Partner	360, 365, 400, 405, 410, 450, 460, 465, 495, 510, 540, 545, EL1450, EL1500, EL1650, P500	
325" - 1.3	Oleo Mac	938, 941	
325" - 1.3	Efco	138, 141	
KOX Schienen	Typ	BEST-NR.	
38 cm - 64 Treibgl.	Micro-Lite	XX5504-73	23,32
45 cm - 72 Treibgl.	Micro-Lite	XX5506-73	26,00
Oregon Schienen			
33 cm - 56 Treibgl.	Micro-Lite	XX5502-3	26,76
38 cm - 64 Treibgl.	Micro-Lite	XX5504-3	28,91
45 cm - 72 Treibgl.	Micro-Lite	XX5506-3	32,56



325" Teilung - 1.6 mm Nutbreite			
325" - 1.6	Stihl	251	
KOX Schienen	Typ	BEST-NR.	
37 cm - 63 Treibgl.	Tri-Star	XX5003-17	25,81
Oregon Schienen			
32 cm - 56 Treibgl.	Pro-Lite	XX5002-10	26,76
45 cm - 68 Treibgl.	Pro-Lite	XX5004-10	32,56

OREGON

Micro-Lite! 325" Teilung - 1.3 mm Nutbreite		
<i>Speziell für leichte Kettensägen von 35-45 cm. Passende Ketten siehe Seite 143.</i>		
325" - 1.3 Dolmar	PS410, PS411, PS420	
325" - 1.3 Makita	DCS410, DCS411	
325" - 1.3 Shindaiwa	360, 366, 377, 400, 415, 416, 420, 450, 451, 488, 500, 510, 560, 580, YB377, YB495, YB501, YB601, YB691, YB701	
325" - 1.3 Echo	360, 400, 440, 3600, 3900, 4000, 4200	
325" - 1.3 Oleo Mac	940c	
325" - 1.3 Efco	140S	
Oregon Schienen	Typ	BEST-NR.
33 cm - 56 Treibgl.	Pro-Lite	XX5602-3 24,40
38 cm - 64 Treibgl.	Pro-Lite	XX5604-3 27,07
40 cm - 66 Treibgl.	Pro-Lite	XX5605-3 27,07
45 cm - 72 Treibgl.	Pro-Lite	XX5606-3 29,75

KXX OREGON

6 325" Teilung - 1.5 mm Nutbreite		
<i>Für Husqvarna, Dolmar, Jonsered und Partner Modelle mit 1.3 mm Nutbreite siehe Seite 149 (Micro-Lite)!</i>		
325" - 1.5 Husqvarna	33, 36, 40, 41, 42, 44, 45, 49, 50, 51, 55, 133, 134, 135, 136, 137, 140, 141, 142, 154, 234, 235, 236, 238, 240, 242, 246, 254, 257, 262, 340, 345, 346, 350, 351, 353, 355, 357, 359, 360, 362, 435, 440, 444, 445, 450, 455 Rancher, 460, 545, 550, 560	
325" - 1.5 Dolmar	108, 110, 111, 112, 113, 114, 115, 4600, ES1800, PS460, PS500, PS510, PS540, PS5000, PS5100S, PS5105, PS4600S, PS5000H	
325" - 1.5 Makita	DCS430, DCS431, DCS520, DCS4300i, DCS4600S, DCS5200i	
325" - 1.5 Solo	639, 641, 643, 644, 645, 646, 647, 650, 651, 652, 654, 656	
325" - 1.5 Jonsered	45, 49, 50, 52, 370, 380, 410, 420, 425, 435, 450, 451, 452, 455, 490, 510, 520, 521, 525, 535, 590, 2012, 2014, 2015, 2016, 2035, 2036, 2040, 2041, 2045, 2051, 2054, 2055, 2063, 2115, 2116, 2117, 2141, 2145, 2150, 2152, 2156, 2159, 2163	
325" - 1.5 Partner	360, 365, 400, 405, 410, 450, 460, 465, 470, 495, 500, 510, 540, 545, 605, P500, P5000, P5500	
325" - 1.5 Güde	KS400B	
325" - 1.5 Oleo Mac	938, 941, 942, 945, 946, 947, 950, 950A, 950SU-PER, 951, 956, 962, E300F	
325" - 1.5 Efco	142, 146, 147, 151, 152, 156, 162, 165	
KOX Schienen	Typ	BEST-NR.
33 cm - 56 Treibgl.	Tri-Star	XX5502-7 22,75
38 cm - 64 Treibgl.	Tri-Star	XX5504-7 24,57
	Tri-Star schmal*	XX5504-7S 24,57
40 cm - 66 Treibgl.	Tri-Star	XX5509-7 25,81
45 cm - 72 Treibgl.	Tri-Star	XX5506-7 27,68
	Tri-Star schmal*	XX5506-7S 27,68
50 cm - 78 Treibgl.	Tri-Star	XX5507-7 31,96
Oregon Schienen	Typ	BEST-NR.
33 cm - 56 Treibgl.	Pro-Lite	XX5502-1 26,76
38 cm - 64 Treibgl.	Pro-Lite	XX5504-1 28,91
	Pro-Lite schmal*	XX5504-1S 28,91
40 cm - 66 Treibgl.	Pro-Lite	XX5509-1 30,37
45 cm - 72 Treibgl.	Pro-Lite	XX5506-1 32,56
	Pro-Lite schmal*	XX5506-1S 32,56
50 cm - 78 Treibgl.	Pro-Lite	XX5507-1 37,60

*speziell zum Ausasten geeignet



Nur von OREGON®: Das NEUE SpeedCut™ System
Mehr Informationen ab Seite 156 oder online unter
www.kox.eu

Unsere NEUE Bestell-Hotline: 0711. 300 33-200

OREGON

325" Teilung - 1.5 mm Nutbreite		
325" - 1.5 Dolmar	PS410, PS411, PS420	
325" - 1.5 Makita	DCS410, DCS411	
325" - 1.5 Shindaiwa	360, 366, 377, 400, 415, 416, 420, 450, 451, 488, 500, 510, 560, 580, YB377, YB495, YB501, YB601, YB691, YB701	
325" - 1.5 Echo	360, 400, 440, 3600, 3900, 4000, 4200	
Oregon Schienen	Typ	BEST-NR.
38 cm - 64 Treibgl.	Pro-Lite	XX5604-1 28,91
40 cm - 66 Treibgl.	Pro-Lite	XX5605-1 30,37
45 cm - 72 Treibgl.	Pro-Lite	XX5606-1 32,56

KXX OREGON

3/8" Teilung - 1.5 mm Nutbreite		
3/8" - 1.5 Husqvarna	61, 65, 66, 77, 162, 163, 181, 263, 266, 268, 272, 281, 285, 288, 298, 365, 371, 372, 380, 385, 390, 394, 395, 480, 562, 570, 575, 576, 3120	
3/8" - 1.5 Dolmar	PS6400, PS7300, PS7900, PS7310, PS7910	
3/8" - 1.5 Makita	DCS6400, DCS6401, DCS7300, DCS7301, DCS7900, DCS7901	
3/8" - 1.5 Solo	662, 665, 667, 670, 675, 680, 681, 690, 694	
3/8" - 1.5 Jonsered	625, 630, 670, 2065, 2071, 2077, 2083, 2094, 2095, 2165, 2171, 2183, 2186	
3/8" - 1.5 Partner	55, 65, 70, 85, 650, 660, 710, 7000, P7700, R16, R17, R18, R19, R20, R21, R22, R40, R417, R418, R420, R421, R422, R435, R440, R522, R523	
3/8" - 1.5 Shindaiwa	550, 575, 577, 680, 695, 757, YB801, YB901, YB1091	
KOX Schienen	Typ	BEST-NR.
38 cm - 56 Treibgl.	Tri-Star	XX5522-7 24,57
40 cm - 60 Treibgl.	Tri-Star	XX5523-7 25,81
43 cm - 64 Treibgl.	Tri-Star	XX5524-7 26,72
45 cm - 68 Treibgl.	Tri-Star	XX5525-7 27,68
	Forest-Star	XX5525-9 46,67
50 cm - 72 Treibgl.	Tri-Star	XX5526-7 31,96
	Forest-Star	XX5526-9 49,00
55 cm - 76 Treibgl.	Forest-Star	XX5527-9 51,32
63 cm - 84 Treibgl.	Forest-Star	XX5528-9 55,99
Oregon Schienen	Typ	BEST-NR.
38 cm - 56 Treibgl.	Pro-Lite	XX5522-1 28,91
	Power Match	XX5522 50,80
40 cm - 60 Treibgl.	Pro-Lite	XX5523-1 30,37
	Power Match	XX5523 52,17
43 cm - 64 Treibgl.	Pro-Lite	XX5524-1 31,43
	Power Match	XX5524 53,54
45 cm - 68 Treibgl.	Pro-Lite	XX5525-1 32,56
	Power Match	XX5525 54,91
50 cm - 72 Treibgl.	Pro-Lite	XX5526-1 37,60
	Power Match	XX5526 57,66
55 cm - 76 Treibgl.	Power Match	XX5527 60,38
63 cm - 84 Treibgl.	Power Match	XX5528 65,87
	Stellit	XX5528-2 75,28
65 cm - 89 Treibgl.	Power Match	XX5530 67,25
70 cm - 92 Treibgl.	Power Match	XX5531 71,54
75 cm - 102 Treibgl.	Power Match	XX5532 74,08

Längere OREGON Schienen 90cm, 105cm auf Anfrage erhältlich!

SPAR-TIPP:

Unsere Spar-Sätze zum hervorragenden Preis-Leistungs-Verhältnis
(ab Seite 152)

ALLE PREISE IN EURO INKL. 19% MWST.

OREGON

3/8" Teilung - 1.5 mm Nutbreite			
3/8" - 1.5	Jonsered	60, 62, 66, 70, 75, 77, 80, 81, 90, 601, 621, 801, 820, 830, 910, 920, 930, 941	
3/8" - 1.5	Oleo Mac	250A, 251, 252, 254, 251SUPER, 251B, 261, 264, 271, 272, 284, 350, 350SUPER, 355, 460, 480, 481, 482, 484, 970, 971, 980, 981, E300, GS720, GS820, OM-E300	
3/8" - 1.5	Efco	170, 171, 180, 181	
Oregon Schienen		Typ	BEST-NR.
40 cm - 60 Treibgl.		Pro-Lite	XX5203 30,37
45 cm - 68 Treibgl.		Pro-Lite	XX5204 32,56
50 cm - 72 Treibgl.		Pro-Lite	XX5205 37,60
		Power Match	XX5205-1 57,66

KOKX OREGON

3/8" Teilung - 1.5 mm Nutbreite			
3/8" - 1.5	Husqvarna	50, 55, 154, 254, 257, 262, 340, 345, 346, 350, 351, 353, 355, 357, 359, 362, 455 Rancher, 460, 550, 560	
3/8" - 1.5	Solo	656	
3/8" - 1.5	Jonsered	2063, 2159, 2163	
3/8" - 1.5	Oleo Mac	956, 962, 965HD	
KOKX Schienen		Typ	BEST-NR.
38 cm - 56 Treibgl.		Tri-Star	XX5101-7 24,57
40 cm - 60 Treibgl.		Tri-Star	XX5104-7 25,81
43 cm - 64 Treibgl.		Tri-Star	XX5102-7 27,68
45 cm - 68 Treibgl.		Tri-Star	XX5105-7 27,68
50 cm - 72 Treibgl.		Tri-Star	XX5103-7 31,96
Oregon Schienen		Typ	BEST-NR.
38 cm - 56 Treibgl.		Pro-Lite	XX5101-1 28,91
40 cm - 60 Treibgl.		Pro-Lite	XX5104-1 30,37
43 cm - 64 Treibgl.		Pro-Lite	XX5102-1 32,56
45 cm - 68 Treibgl.		Pro-Lite	XX5105-1 32,56
50 cm - 72 Treibgl.		Pro-Lite	XX5103-2 37,60
		Power Match	XX5103-3 57,66
63 cm - 84 Treibgl.		Power Match	XX5106 64,50

KOKX OREGON

3/8" Teilung - 1.5 mm Nutbreite			
3/8" - 1.5	Dolmar	122, 123, 133, 143, PS9000, PS9010	
3/8" - 1.5	Makita	9000, DCS9010	
KOKX Schienen		Typ	BEST-NR.
70 cm - 92 Treibgl.		Forest-Star	XX5116-9 60,81
Oregon Schienen		Typ	BEST-NR.
50 cm - 72 Treibgl.		Power Match	XX5112-1 57,66
		Stellit	XX5112-2 66,99

KOKX OREGON

3/8" Teilung - 1.5 mm Nutbreite			
3/8" - 1.5	Dolmar	109, 111, 112, 114, 115, 116, 117, 119, 120, 219, 1231, PS43, PS52, PS460, PS500, PS4600, PS5000, PS5105, PS6000, PS6100, PS6100H, PS6800	
3/8" - 1.5	Makita	DCS430, DCS431, DCS520, DCS5200i	
KOKX Schienen		Typ	BEST-NR.
38 cm - 56 Treibgl.		Tri-Star	XX5151-7 24,57
43 cm - 64 Treibgl.		Tri-Star	XX5153-7 27,68
45 cm - 68 Treibgl.		Tri-Star	XX5105-7 27,68
50 cm - 72 Treibgl.		Tri-Star	XX5155-7 31,96
Oregon Schienen		Typ	BEST-NR.
38 cm - 56 Treibgl.		Pro-Lite	XX5151-1 28,91
43 cm - 64 Treibgl.		Pro-Lite	XX5153-1 32,56
50 cm - 72 Treibgl.		Pro-Lite	XX5155-1 37,60
		Power Match	XX5155 57,66

KOKX OREGON

Intenz! 3/8" hobby Teilung - 1.3 mm Nutbreite			
<i>Führungsschiene mit eingebauter Schnellspannung.</i>			
3/8" - 1.3	Dolmar	ES41A, ES42A, ES152A, ES153A, ES162A, ES163A, ES173A, ES183A, PS34, PS35, PS36, PS41, PS45, PS330, PS340, PS341, PS350, PS400, PS401, PS3410	
3/8" - 1.3	Makita	DCS330S, DCS340, DCS341, DCS401	
KOKX Schienen		Typ	BEST-NR.
35 cm - 52 Treibgl.		Intenz	XX5123-7T 24,45
Oregon Schienen		Typ	BEST-NR.
35 cm - 52 Treibgl.		Intenz	XX5123-T 25,70
40 cm - 56 Treibgl.		Intenz	XX5124-T 25,70

OREGON

3/8" Teilung - 1.3 mm Nutbreite			
3/8" - 1.3	Echo	CS5EVL, CS60S, CS451VL, CS452VL, CS500VL, CS510EVL, CS550EVL, CS600EVL, CS602VL, CS610EVL, CS650EVL, CS660EVL, CS702VL, CS750EVL, CS750VL, CS5000, CS5500, CS5501, CS6700, CS6701, CS8000	
3/8" - 1.3	Güde	KS500B	
3/8" - 1.3	Poulan	200SERIES, 245, 300SERIES, 306, 360, 361, 375, 400SERIES, 3400, 3700, 3800, 4000, 4200, 4400, 4900, 5200, 5400	
3/8" - 1.3	Tanaka	650, 655, EC506	
3/8" - 1.3	Zenoah	G621AVS	
Oregon Schienen		Typ	BEST-NR.
40 cm - 60 Treibgl.		Pro-Lite	XX5422 30,37
45 cm - 64 Treibgl.		Pro-Lite	XX5423 32,56
50 cm - 70 Treibgl.		Pro-Lite	XX5424 37,60

OREGON

3/8" hobby Teilung - 1.3 mm Nutbreite			
3/8" - 1.3	Mc Culloch	10, 12, 14, 14 A/S, 16 E, 330, 340, 474, 484, 735, 1035, 3214/6, 3516/8, C 180, CALIFORNIA 90, CALIFORNIA/ARIZON, Day 900, EAGERBEAVER, EB 2.3, Electromac 1030, EM 16, Emac 1040, MAC 4, MAC 10, MAC 12, MAC 14, MAC 14A/S, MAC 16E, MAC 120, MAC 130, MAC 930, MAC 935, MAC 940, MacCat, Mac-Cat 839, Mini Mac, MM 30, MM 35, PM 6, PM 36, PM 310, PM 320, PM 360, PM 364, PM 370, PM 380, PM 394, PM 400, PM 470, PM 480, PM 484, PM 494, PM 510	
Oregon Schienen		Typ	BEST-NR.
30 cm - 44 Treibgl.		Hobby	XX5402 22,73
35 cm - 49 Treibgl.		Hobby	XX5403 22,73
40 cm - 55 Treibgl.		Hobby	XX5404 22,73
45 cm - 60 Treibgl.		Hobby	XX5405 22,73

OREGON

3/8" mini Teilung - 1.1 mm Nutbreite			
3/8" - 1.1	Dolmar	ES31, ES33, ES36, ES38, ES40, PS34, PS35, PS36	
Oregon Schienen		Typ	BEST-NR.
30 cm - 46 Treibgl.		Micro-Lite mini	XX5122-31 22,73
35 cm - 52 Treibgl.		Micro-Lite mini	XX5123-31 22,73

Das Besondere an unseren SPAR-SÄTZEN 1+4? Der Preis!

**PREISVORTEIL
BIS ZU 10%!**

Durchschnittlich verbraucht ein Forstprofi
4 Ketten pro Schiene, also warum nicht gleich
im Set kaufen?

1 + 4

**Führungs-
schiene**

**passende
Sägeketten**

NEU:
auch als
Multicut!

SPAR-TIPP:

**1 Führungsschiene +
4 passende Sägeketten**

z. B. für Ihre Stihl-Säge in 37 cm

BEST-NR. XX8001-7

76,03 €

**Profi
TIPP**

*Die KOX Spar-Sätze 1+4 sind auf die Standzeit
von Schiene und Ketten im professionellen
Einsatz angepasst.*





So finden Sie Ihren SPAR-SATZ 1 + 4:

Wenn Sie den Hersteller und das Modell Ihrer Motorsäge nicht in den nachfolgenden Tabellen finden, ermitteln Sie folgende Angaben:

- **Treibglieder-Anzahl Ihrer Sägekette oder**
- **Schnittlänge Ihrer Führungsschiene**
(siehe auch Seiten 139 und 146).

→ Die Tri-Star-Sätze und Forest-Star-Sätze (bzw. Pro-Lite und Power-Match-Sätze) sind auch mit Halbmeißelketten erhältlich. Bitte ergänzen Sie dafür die BEST-NR. mit einem „M“, zum Beispiel für Stihl 026, 37 cm: BEST-NR. XX8001-7M.

→ NEU: Alle Sätze auch als Multicut erhältlich! Bitte ergänzen Sie die BEST-NR. mit einem „MC“.

KOXX

2		3/8" mini Teilung - 1.1 mm Nutbreite (Teilweise 009, 019, 023C)
3/8" - 1.1	Stihl	017, 018, 019T, 170, 171, 180, 181, 190, 192, HT70, HT75, HT100, HT101, HT130, HT131, HTE60, MSE140
KOXX 1+4 Satz	Typ	BEST-NR.
30 cm - 44 Treibgl.	Tri-Star-Satz mini	XX8040-7 48,22
35 cm - 50 Treibgl.	Tri-Star-Satz mini	XX8041-7 52,22

KOXX

2		3/8" hobby Teilung - 1.3 mm Nutbreite Für 021, 023, 025 ist ein Umbausatz auf 325" Teilung 37 cm verfügbar, fragen Sie uns!
3/8" - 1.3	Stihl	009, 010, 011, 012, 015, 018, 020, 020T, 021, 023, 025, 200, 201, 210, 211, 230, 231, 241, 250, E10, E14, MSE140, MSE160, MSE180, MSE200
KOXX 1+4 Satz	Typ	BEST-NR.
30 cm - 44 Treibgl.	Tri-Star-Satz hobby	XX8050-7 53,36
35 cm - 50 Treibgl.	Tri-Star-Satz hobby	XX8051-7 58,07
40 cm - 55 Treibgl.	Tri-Star-Satz hobby	XX8052-7 62,02

KOXX OREGON

		325" Teilung - 1.6 mm Nutbreite
325" - 1.6	Stihl	024, 026, 028, 240, 260, 261, 270, 271, 280
KOXX 1+4 Satz	Typ	BEST-NR.
32 cm - 56 Treibgl.	Tri-Star-Satz	XX8003-7 69,21
37 cm - 62 Treibgl.	Tri-Star-Satz	XX8001-7 76,03
40 cm - 67 Treibgl.	Tri-Star-Satz	XX8002-7 81,41
45 cm - 74 Treibgl.	Tri-Star-Satz	XX8004-7 89,04
Oregon 1+4 Satz		
32 cm - 56 Treibgl.	Pro-Lite-Satz	XX8003-2 84,93
37 cm - 62 Treibgl.	Pro-Lite-Satz	XX8001-2 93,31
40 cm - 67 Treibgl.	Pro-Lite-Satz	XX8002-2 100,01
45 cm - 74 Treibgl.	Pro-Lite-Satz	XX8004-2 109,43



Nur von OREGON®: Das NEUE SpeedCut™ System
Mehr Informationen ab Seite 156 oder online unter
www.kox.eu



325" Teilung - 1.6 mm Nutbreite			
325" - 1.6	Stihl	251	
KOX 1+4 Satz	Typ	BEST-NR.	
37 cm - 63 Treibgl.	Tri-Star-Satz	XX8001-17	78,03
45 cm - 68 Treibgl.	Tri-Star-Satz	XX8002-10	88,92



3/8" Teilung - 1.6 mm Nutbreite			
3/8" - 1.6	Stihl	029, 031, 032, 034, 036, 038, 039, 041, 042, 044, 045, 046, 048, 056, 064, 066, 290, 291, 310, 311, 341, 360, 361, 362, 390, 391, 440, 441, 460, 461, 650, 660, E15, E20, MSE220	
KOX 1+4 Satz	Typ	BEST-NR.	
37 cm - 56 Treibgl.	Tri-Star-Satz	XX8011-7	72,41
40 cm - 60 Treibgl.	Tri-Star-Satz	XX8012-7	77,08
	Forest-Star-Satz	XX8012-9	95,60
45 cm - 66 Treibgl.	Tri-Star-Satz	XX8013-7	84,04
	Forest-Star-Satz	XX8013-9	103,03
50 cm - 72 Treibgl.	Tri-Star-Satz	XX8014-7	93,51
	Forest-Star-Satz	XX8014-9	110,55
63 cm - 84 Treibgl.	Forest-Star-Satz	XX8015-9	126,60

Oregon 1+4 Satz			
37 cm - 56 Treibgl.	Pro-Lite-Satz	XX8011-2	88,74
40 cm - 60 Treibgl.	Pro-Lite-Satz	XX8012-2	94,44
45 cm - 66 Treibgl.	Pro-Lite-Satz	XX8013-2	103,05
50 cm - 72 Treibgl.	Pro-Lite-Satz	XX8014-2	114,53
	Power Match-Satz	XX8014-3	134,58
63 cm - 84 Treibgl.	Power Match-Satz	XX8015-3	154,22



1 3/8" hobby Teilung - 1.3 mm Nutbreite			
3/8" - 1.3	Husqvarna	240E, T425, T540	
3/8" - 1.3	Dolmar	100, 101, 102, 103, 275, 285, 295, ES140, ES151, ES153A, ES161, ES163A, ES171, ES173A, ES183A, ES1600, PS4, PS33, PS34, PS35, PS39, PS41, PS45, PS330, PS340, PS341, PS344, PS350, PS400, PS401, PS3410	
3/8" - 1.3	Makita	5012, 5014, 5016, DCS300, DCS330S, DCS340, DCS341, DCS350, DCS380, DCS390, DCS400, DCS401, UC3000, UC3500, UC3501, UC3520A, UC4000	
3/8" - 1.3	Partner	330, 335, 340, 345, 350, 351, 360, 365, 370, 385, 395, P390, P420, P470, P842	
3/8" - 1.3	Shindaiwa	2855, 300, 305, 340, 345, 346, 350, 352, 355, 357, 360, YB120, YB150, YB180, YB291, YB301, YB391, YB395, YB401, YB491	
3/8" - 1.3	Echo	CS285, CS290, CS300, CS301, CS302, CS305, CS315, CS320, CS328, CS330, CS340, CS341, CS345, CS346, CS350, CS351, CS360, CS370, CS2600, CS2800, CS2900, CS3000, CS3050, CS3400, CS3450, CS3500	
3/8" - 1.3	Oleo Mac	937	
3/8" - 1.3	Efco	125, 131, 132, 3600, 4000, PT2500	
KOX 1+4 Satz	Typ	BEST-NR.	
30 cm - 45 Treibgl.	Tri-Star-Satz hobby	XX8122-7	54,17
35 cm - 52 Treibgl.	Tri-Star-Satz hobby	XX8123-7	59,60
40 cm - 57 Treibgl.	Tri-Star-Satz hobby	XX8124-7	63,55



3/8" hobby Teilung - 1.3 mm Nutbreite			
3/8" - 1.3	Husqvarna	135, 236, 318, 334, 335, 338, E317, E321	
3/8" - 1.3	Solo	600, 605, 606, 614, 620, 630, 631, 632, 633, 635ECO, 636, 637, 640, 641, 642, 643	
3/8" - 1.3	Jonsered	370, 380, 2035, 2036, 2115, 2118	
3/8" - 1.3	Güde	KS350B	
KOX 1+4 Satz	Typ	BEST-NR.	
35 cm - 52 Treibgl.	Tri-Star-Satz hobby	XX8513-7	59,60
40 cm - 56 Treibgl.	Tri-Star-Satz hobby	XX8514-7	62,74

➔ **NEU: Alle Sätze auch als Multicut erhältlich!**
Bitte ergänzen Sie die BEST-NR. mit einem „MC“.



6 325" Teilung - 1.5 mm Nutbreite			
<i>Für Husqvarna, Dolmar, Jonsered und Partner Modelle mit 1.3 mm Nutbreite siehe Seite 155 (Micro-Lite)!</i>			
325" - 1.5	Husqvarna	33, 36, 40, 41, 42, 44, 45, 49, 50, 51, 55, 133, 134, 135, 136, 137, 140, 141, 142, 154, 234, 235, 236, 238, 240, 242, 246, 254, 257, 262, 340, 345, 346, 350, 351, 353, 355, 357, 359, 360, 362, 435, 440, 444, 445, 450, 455 Rancher, 460, 545, 550, 560	
325" - 1.5	Dolmar	108, 110, 111, 112, 113, 114, 115, 4600, ES1800, PS460, PS500, PS510, PS540, PS5000, PS5100S, PS5105, PS4600S, PS5000H	
325" - 1.5	Makita	DCS430, DCS431, DCS520, DCS4300i, DCS4600S, DCS5200i	
325" - 1.5	Solo	639, 641, 643, 644, 645, 646, 647, 650, 651, 652, 654, 656	
325" - 1.5	Jonsered	45, 49, 50, 52, 370, 380, 410, 420, 425, 435, 450, 451, 452, 455, 490, 510, 520, 521, 525, 535, 590, 2012, 2014, 2015, 2016, 2035, 2036, 2040, 2041, 2045, 2051, 2054, 2055, 2063, 2115, 2116, 2117, 2141, 2145, 2150, 2152, 2156, 2159, 2163	
325" - 1.5	Partner	360, 365, 400, 405, 410, 450, 460, 465, 470, 495, 500, 510, 540, 545, 605, P500, P5000, P5500	
325" - 1.5	Güde	KS400B	
325" - 1.5	Oleo Mac	938, 941, 942, 945, 946, 947, 950, 950A, 950SUPER, 951, 956, 962, E300F	
325" - 1.5	Efco	142, 146, 147, 151, 152, 156, 162, 165	
KOX 1+4 Satz	Typ	BEST-NR.	
33 cm - 56 Treibgl.	Tri-Star-Satz	XX8502-7	69,21
38 cm - 64 Treibgl.	Tri-Star-Satz	XX8504-7	77,65
	Tri-Star-Satz schmal*	XX8504-7S	77,65
40 cm - 66 Treibgl.	Tri-Star-Satz	XX8509-7	80,55
45 cm - 72 Treibgl.	Tri-Star-Satz	XX8506-7	87,42
	Tri-Star-Satz schmal*	XX8506-7S	87,42
50 cm - 78 Treibgl.	Tri-Star-Satz	XX8507-7	96,65
Oregon 1+4 Satz	Typ	BEST-NR.	
33 cm - 56 Treibgl.	Pro-Lite-Satz	XX8502	84,93
38 cm - 64 Treibgl.	Pro-Lite-Satz	XX8504	95,40
	Pro-Lite-Satz schmal*	XX8504-S	95,40
40 cm - 66 Treibgl.	Pro-Lite-Satz	XX8509-1	98,96
45 cm - 72 Treibgl.	Pro-Lite-Satz	XX8506	107,39
	Pro-Lite-Satz schmal*	XX8506-S	107,39
50 cm - 78 Treibgl.	Pro-Lite-Satz	XX8507	118,62

*speziell zum Ausasten geeignet

**IHR PREISVORTEIL
BEI SPAR-SÄTZEN
BIS ZU 10%!**



Nur von OREGON®: Das NEUE SpeedCut™ System
Mehr Informationen ab Seite 156 oder online unter
www.kox.eu



3/8" Teilung - 1.5 mm Nutbreite			
3/8" - 1.5	Husqvarna	61, 65, 66, 77, 162, 163, 181, 263, 266, 268, 272, 281, 285, 288, 298, 365, 371, 372, 380, 385, 390, 394, 395, 480, 562, 570, 575, 576, 3120	
3/8" - 1.5	Dolmar	PS6400, PS7300, PS7900, PS7310, PS7910	
3/8" - 1.5	Makita	DCS6400, DCS6401, DCS7300, DCS7301, DCS7900, DCS7901	
3/8" - 1.5	Solo	662, 665, 667, 670, 675, 680, 681, 690, 694	
3/8" - 1.5	Jonsered	625, 630, 670, 2065, 2071, 2077, 2083, 2094, 2095, 2165, 2171, 2183, 2186	
3/8" - 1.5	Partner	55, 65, 70, 85, 650, 660, 710, 7000, P7700, R16, R17, R18, R19, R20, R21, R22, R40, R417, R418, R420, R421, R422, R435, R440, R522, R523	
3/8" - 1.5	Shindaiwa	550, 575, 577, 680, 695, 757, YB801, YB901, YB1091	
KOX 1+4 Satz		Typ	BEST-NR.
38 cm - 56 Treibgl.		Tri-Star-Satz	XX8522-7 72,41
40 cm - 60 Treibgl.		Tri-Star-Satz	XX8523-7 77,08
43 cm - 64 Treibgl.		Tri-Star-Satz	XX8524-7 81,41
45 cm - 68 Treibgl.		Tri-Star-Satz	XX8525-7 85,80
		Forest-Star-Satz	XX8525-9 104,79
50 cm - 72 Treibgl.		Tri-Star-Satz	XX8526-7 93,51
		Forest-Star-Satz	XX8526-9 110,55
55 cm - 76 Treibgl.		Forest-Star-Satz	XX8527-9 116,25
63 cm - 84 Treibgl.		Forest-Star-Satz	XX8528-9 127,77

Oregon 1+4 Satz			
38 cm - 56 Treibgl.		Pro-Lite-Satz	XX8522 88,74
40 cm - 60 Treibgl.		Pro-Lite-Satz	XX8523 94,44
43 cm - 64 Treibgl.		Pro-Lite-Satz	XX8524-1 99,78
		Power Match-Satz	XX8524-2 121,89
45 cm - 68 Treibgl.		Pro-Lite-Satz	XX8525-1 105,20
		Power Match-Satz	XX8525-2 127,54
50 cm - 72 Treibgl.		Pro-Lite-Satz	XX8526-1 114,53
		Power Match-Satz	XX8526-2 134,58
63 cm - 84 Treibgl.		Power Match-Satz	XX8528-2 155,59



3/8" Teilung - 1.5 mm Nutbreite			
3/8" - 1.5	Husqvarna	50, 55, 154, 254, 257, 262, 340, 345, 346, 350, 351, 353, 355, 357, 359, 362, 455 Rancher, 460, 550, 560	
3/8" - 1.5	Solo	656	
3/8" - 1.5	Jonsered	2063, 2159, 2163	
3/8" - 1.5	Oleo Mac	956, 962, 965HD	
KOX 1+4 Satz		Typ	BEST-NR.
38 cm - 56 Treibgl.		Tri-Star-Satz	XX8101-7 72,41
40 cm - 60 Treibgl.		Tri-Star-Satz	XX8103-7 77,08
43 cm - 64 Treibgl.		Tri-Star-Satz	XX8102-7 82,37
45 cm - 68 Treibgl.		Tri-Star-Satz	XX8105-7 85,80
Oregon 1+4 Satz			
38 cm - 56 Treibgl.		Pro-Lite-Satz	XX8101-1 88,74
40 cm - 60 Treibgl.		Pro-Lite-Satz	XX8103-1 94,44
43 cm - 64 Treibgl.		Pro-Lite-Satz	XX8102-1 100,91
45 cm - 68 Treibgl.		Pro-Lite-Satz	XX8105-1 105,20

→ **NEU: Alle Sätze auch als Multicut erhältlich!**
Bitte ergänzen Sie die BEST-NR. mit einem „MC“.



Micro-Lite! 325" Teilung - 1.3 mm Nutbreite			
<i>Speziell für leichte Kettensägen von 35-45 ccm.</i>			
325" - 1.3	Husqvarna	36, 40, 41, 42, 45, 49, 50, 51, 55, 136, 141, 242, 246, 339, 340, 345, 346, 350, 351, 545, 550, 1400, 1600, EL16	
325" - 1.3	Jonsered	2012, 2014, 2015, 2016, 2036, 2040, 2041, 2045, 2055	
325" - 1.3	Partner	360, 365, 400, 405, 410, 450, 460, 465, 495, 510, 540, 545, EL1450, EL1500, EL1650, P500	
325" - 1.3	Oleo Mac	938, 941	
325" - 1.3	Efco	138, 141	
KOX 1+4 Satz		Typ	BEST-NR.
38 cm - 64 Treibgl.		Micro-Lite Satz	XX8504-73 69,45
45 cm - 72 Treibgl.		Micro-Lite Satz	XX8506-73 77,84

NEU Nur von OREGON®: Das NEUE SpeedCut™ System
Mehr Informationen ab Seite 156 oder online unter www.kox.eu



3/8" Teilung - 1.5 mm Nutbreite			
3/8" - 1.5	Dolmar	109, 111, 112, 114, 115, 116, 117, 119, 120, 219, 1231, PS43, PS52, PS460, PS500, PS4600, PS5000, PS5105, PS6000, PS6100, PS6100H, PS6800	
3/8" - 1.5	Makita	DCS430, DCS431, DCS520, DCS5200i	
KOX 1+4 Satz		Typ	BEST-NR.
38 cm - 56 Treibgl.		Tri-Star-Satz	XX8151-7 72,41
43 cm - 64 Treibgl.		Tri-Star-Satz	XX8153-7 82,37
50 cm - 72 Treibgl.		Tri-Star-Satz	XX8155-7 93,51
Oregon 1+4 Satz			
38 cm - 56 Treibgl.		Pro-Lite-Satz	XX8151-1 88,74
43 cm - 64 Treibgl.		Pro-Lite-Satz	XX8153-1 100,91
50 cm - 72 Treibgl.		Pro-Lite-Satz	XX8155-1 114,53



3/8" Teilung - 1.5 mm Nutbreite			
3/8" - 1.5	Jonsered	60, 62, 66, 70, 75, 77, 80, 81, 90, 601, 621, 801, 820, 830, 910, 920, 930, 941	
3/8" - 1.5	Oleo Mac	250A, 251, 252, 254, 251SUPER, 251B, 261, 264, 271, 272, 284, 350, 350SUPER, 355, 460, 480, 481, 482, 484, 970, 971, 980, 981, E300, GS720, GS820, OM-E300	
3/8" - 1.5	Efco	170, 171, 180, 181	
Oregon 1+4 Satz		Typ	BEST-NR.
40 cm - 60 Treibgl.		Pro-Lite-Satz	XX8203 94,44
45 cm - 68 Treibgl.		Pro-Lite-Satz	XX8204 105,20
50 cm - 72 Treibgl.		Pro-Lite-Satz	XX8205 114,53



Intenz! 3/8" hobby Teilung - 1.3 mm Nutbreite			
<i>Führungsschiene mit eingebauter Schnellspannung</i>			
3/8" - 1.3	Dolmar	ES41A, ES42A, ES152A, ES153A, ES162A, ES163A, ES173A, ES183A, PS34, PS35, PS36, PS41, PS45, PS330, PS340, PS341, PS350, PS400, PS401, PS3410	
3/8" - 1.3	Makita	DCS330S, DCS340, DCS341, DCS401	
KOX 1+4 Satz		Typ	BEST-NR.
35 cm - 52 Treibgl.		Intenz-Satz	XX8123-7T 62,21
Oregon 1+4 Satz			
35 cm - 52 Treibgl.		Intenz-Satz	XX8123-T 76,68
40 cm - 56 Treibgl.		Intenz-Satz	XX8124-T 80,59

NEU

SpeedCut ™ System

Bester Gesamtschnitt

Die neue Generation der erstklassigen OREGON®-Schienen und Sägeketten kann noch mehr und verbraucht weniger: Kraftstoff, Ersatzteile und Zeit. Die Arbeit läuft wie geschmiert und so einfach wie nie zuvor.

Super schnittig – Super sparsam

Die SpeedCut ™ 325" Sägekette

Einfacheres, selteneres Nachschärfen, kaum Nachspannen und weniger Energie-Verbrauch dank der neuen Schneidezähne für einen besseren Spantransport. Dazu die neue Schärfetechnologie für den Schneider ab Werk – so leistungstark war die Kette, die vorher schon zu den besten von OREGON® zählte, noch nie.

Leichter, länger haltbar und wartungsfrei:

Die SpeedCut ™ 325" Führungsschiene

Außen Stahl und innen gewichtsparendes Aluminium – vollflächig miteinander verbunden, führt dies zusätzlich zu einer höheren Steifigkeit. Für die erheblich längere Lebensdauer der Umlenksterne sorgen verbesserte Materialien, Prozesse und geringere Toleranzen. Hier waren Experten aus der Lagerherstellung mit am Werk.

SpeedCut ™ System

- Schmalerer Schnitt
- Dadurch weniger Späne
- Dadurch schneller
- Dadurch weniger Kraftstoffverbrauch

SpeedCut ™ 325" Sägekette

Höchstleistung direkt aus der Verpackung



SCHNELLER ✓

Höhere Geschwindigkeit,
weniger Kraftaufwand

Mit Neugestalteter Schneiderform
Und Schmalschnitt Design

SCHÄRFER ✓

Scharf und bereit
Direkt aus der Verpackung

Dank neuem Schneider Design
und Schleiftechnologie

EINFACHER ✓

Geometrie
der Rundfeile angepasst

Einfacher zu Feilen. Höhere Schnitthaltigkeit
und bessere Markierungen auf den Schneidern



**NEUES
DESIGN**

NEUES Schneider-Design

Höhere Schnittleistung
Besseren Spanauswurf*

Erhöhte Schnittgeschwindigkeit mit
der neuen Schnittflächenform*



Verbesserte Schärfform

Gelaserte Feilwinkel und
Verschleißmarkierungen

Schneider und Zahnkehle spiegeln
die Form einer Präzisions-Rundfeile
wider

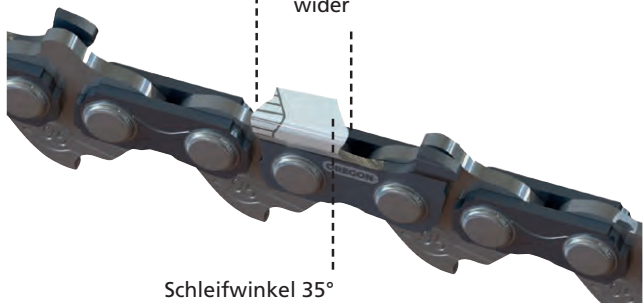

Schleifwinkel 35°

NEUE verbesserte Schmierung

Verlängert die Lebensdauer der
Sägekette und der Führungsschiene

Weniger Reibung erhöht die
Haltbarkeit der Sägekette



→ SpeedCut Sägeketten werden mit 4,8 mm Rundfeilen
(Best-Nr. XX9904) gefeilt.

LubriTec
OILING SYSTEM

* Im Vergleich mit der Oregon 95VPX Sägekette

SpeedCut 325" Führungsschiene

LEICHTER ✓

Besseres Handling
bei weniger Kraftaufwand

Durch Verwendung von
Aluminium statt Stahl

STÄRKER ✓

Hohe Festigkeit trotz
schmaler Form

Durch Klebetechnologie aus
dem Flugzeugbau

HALTBARER ✓

Längere Nutzungsdauer

Durch neu gestaltete Umlenksterne
und härtere Laufflächen



NEUES
DESIGN

NEU! LEICHTER* Aluminiumkern

NEU! UV-Lackierungsverfahren

Keine Farbe in der Führungsnut
Gleichbleibende Nutstärke über die gesamte Länge



NEU! verbesserte Schmierung

LubriTec™ bietet eine optimierte Ölverteilung an kritischen
Punkten des Schneidsystems um den Verschleiß zu minimieren

NEU! Längere Lebensdauer der Lauffläche*

verbessertes Material und verbesserter Wärme-
behandlungsprozess für eine längere Haltbarkeit

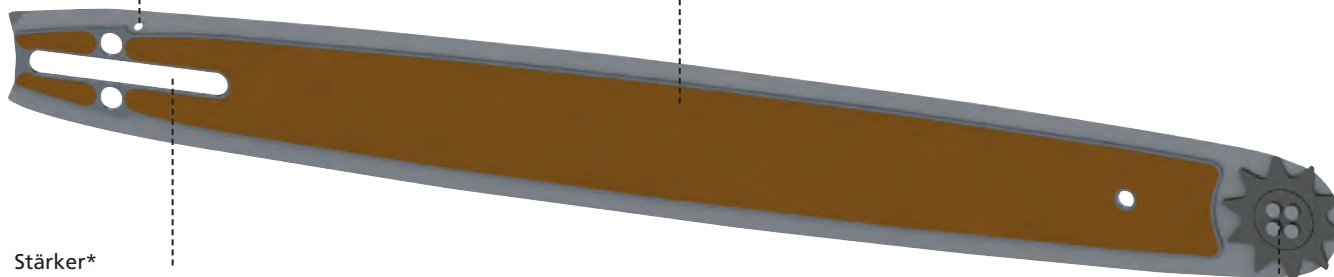

Stärker*

NEU! Klebetechnologie aus dem Flugzeugbau
erhöht die Festigkeit

NEU! Verbesserter Umlenkstern*

Lagertechnologie überarbeitet. Längere Haltbarkeit.
Wartungsfrei.



* Im Vergleich zu Oregon Pro-Lite® Führungsschienen

OREGON

SpeedCut! 325" Teilung - 1.3 mm Nutbreite			
325" - 1.3	Husqvarna	36, 40, 41, 42, 45, 49, 50, 51, 55, 136, 141, 242, 246, 339, 340, 345, 346, 350, 351, 545, 550, 1400, 1600, EL16	
325" - 1.3	Makita	DCS430, DCS520, DCS4300i, DCS5200i	
325" - 1.3	Jonsered	2012, 2014, 2015, 2016, 2036, 2040, 2041, 2045, 2055	
325" - 1.3	Partner	360, 365, 400, 405, 410, 450, 460, 465, 495, 510, 540, 545, EL1450, EL1500, EL1650, P500	
325" - 1.3	Oleo Mac	938, 941	
325" - 1.3	Efco	138, 141	
BEST-NR.			
Speed Cut Sägeketten	micro-lite	bis 9	ab 10
33 cm - 56 Treibgl.	XX23TX56	14,74	12,97
38 cm - 64 Treibgl.	XX23TX64	16,86	14,84
40 cm - 66 Treibgl.	XX23TX66	17,39	15,30
45 cm - 72 Treibgl.	XX23TX72	18,97	16,70
50 cm - 78 Treibgl.	XX23TX78	20,55	18,09

OREGON

SpeedCut! 325" Teilung - 1.3 mm Nutbreite			
325" - 1.3	Husqvarna	36, 40, 41, 42, 45, 49, 50, 51, 55, 136, 141, 242, 246, 339, 340, 345, 346, 350, 351, 545, 550, 1400, 1600, EL16	
325" - 1.3	Makita	DCS430, DCS520, DCS4300i, DCS5200i	
325" - 1.3	Jonsered	2012, 2014, 2015, 2016, 2036, 2040, 2041, 2045, 2055	
325" - 1.3	Partner	360, 365, 400, 405, 410, 450, 460, 465, 495, 510, 540, 545, EL1450, EL1500, EL1650, P500	
325" - 1.3	Oleo Mac	938, 941	
325" - 1.3	Efco	138, 141	
BEST-NR.			
Speed Cut Schiene	Typ	BEST-NR.	
33 cm - 56 Treibgl.	SpeedCut schmal*	XX5502-13S	27,56
38 cm - 64 Treibgl.	SpeedCut schmal*	XX5504-13S	29,79
	SpeedCut	XX5504-13	29,79
40 cm - 66 Treibgl.	SpeedCut schmal*	XX5505-13S	31,29
	SpeedCut	XX5505-13	31,29
45 cm - 72 Treibgl.	SpeedCut schmal*	XX5506-13S	33,53
	SpeedCut	XX5506-13	33,53
50 cm - 78 Treibgl.	SpeedCut schmal*	XX5508-13S	38,73

*speziell zum Ausasten geeignet

OREGON

SpeedCut! 325" Teilung - 1.3 mm Nutbreite			
325" - 1.3	Husqvarna	36, 40, 41, 42, 45, 49, 50, 51, 55, 136, 141, 242, 246, 339, 340, 345, 346, 350, 351, 545, 550, 1400, 1600, EL16	
325" - 1.3	Makita	DCS430, DCS520, DCS4300i, DCS5200i	
325" - 1.3	Jonsered	2012, 2014, 2015, 2016, 2036, 2040, 2041, 2045, 2055	
325" - 1.3	Partner	360, 365, 400, 405, 410, 450, 460, 465, 495, 510, 540, 545, EL1450, EL1500, EL1650, P500	
325" - 1.3	Oleo Mac	938, 941	
325" - 1.3	Efco	138, 141	
BEST-NR.			
SpeedCut 1+4 Satz	Typ	BEST-NR.	
33 cm - 56 Treibgl.	SpeedCut-Satz	XX8502-SCS	79,49
38 cm - 64 Treibgl.	SpeedCut-Satz	XX8504-SC	89,14
		XX8504-SCS	89,14
40 cm - 66 Treibgl.	SpeedCut-Satz	XX8509-SC	92,50
		XX8509-SCS	92,50
45 cm - 72 Treibgl.	SpeedCut-Satz	XX8506-SC	100,32
		XX8506-SCS	100,32
50 cm - 78 Treibgl.	SpeedCut-Satz	XX8507-SCS	111,09

Unsere NEUE Bestell-Hotline: 0711. 300 33-200

OREGON

SpeedCut! 325" Teilung - 1.3 mm Nutbreite			
325" - 1.3	Stihl	024, 026, 028, 240, 260, 261, 270, 271, 280	
BEST-NR.			
SpeedCut 1+4 Satz	Typ	BEST-NR.	
32 cm - 56 Treibgl.	SpeedCut-Satz	XX8003-SC	79,49
37 cm - 62 Treibgl.	SpeedCut-Satz	XX8001-SC	87,29
40 cm - 67 Treibgl.	SpeedCut-Satz	XX8002-SC	93,40
45 cm - 74 Treibgl.	SpeedCut-Satz	XX8004-SC	102,13

OREGON

SpeedCut! 325" Teilung - 1.3 mm Nutbreite			
Hier benötigen Sie das passende Kettenrad mit 325" Teilung (Best-Nr.: XX100961X).			
325" - 1.3	Stihl	251	
BEST-NR.			
SpeedCut 1+4 Satz	Typ	BEST-NR.	
37 cm - 63 Treibgl.	SpeedCut-Satz	XX8001-10SC	89,74
45 cm - 68 Treibgl.	SpeedCut-Satz	XX8002-10SC	92,53

→ Für viele andere Sägen-Modelle ist ebenfalls eine Umrüstung auf SpeedCut möglich.
Bitte setzen Sie sich hierzu mit uns in Verbindung.

Sie wollen mehr erfahren?
Rufen Sie uns an 0711.30033-200

ALLE PREISE IN EURO INKL. 19% MWST.

10ER - PREISE**AUCH BEI
GEMISCHTER ABNAHME**

Die Längsschnittkette

Die Längsschnittkette ist eine **Spezial-Kette** für mobile Sägewerke und alle Einsätze, bei denen längs und nicht quer zur Holzfaser geschnitten wird.

Die Längsschnittkette hat einen speziell geschliffenen Halbmeißelzahn. Sie ist in den Teilungen 3/8" hobby, 3/8" und auf Anfrage in 404" erhältlich.

Die Führungsschienen mit der jeweils passenden Nutbreite stehen in der Tabelle direkt unter den Ketten.

OREGON

		3/8" hobby Teilung - 1.3 mm Nutbreite		
3/8" - 1.3	Stihl	024, 026, 029, 031, 032, 034, 036, 038, 039, 041, 042, 044, 045, 046, 048, 056, 064, 066, 240, 260, 270, 280, 290, 310, 341, 360, 361, 390, 440, 441, 460, 650, 660, E15, E20, MSE220		
		BEST-NR.		
	Längsschnittketten	micro	bis 9	ab 10
	40 cm - 60 Treibgl.	XX63RD60	19,28	16,97
	45 cm - 66 Treibgl.	XX63RD66	21,21	18,66
	50 cm - 72 Treibgl.	XX63RD72	23,13	20,36
	63 cm - 84 Treibgl.	XX63RD84	26,99	23,75
	Längsschnitt Schienen	Typ	BEST-NR.	
	40 cm - 60 Treibgl.	Pro-Lite	XX5022-8	30,37
	45 cm - 66 Treibgl.	Pro-Lite	XX5023-8	32,56
	50 cm - 72 Treibgl.	Pro-Lite	XX5024-8	37,60
	63 cm - 84 Treibgl.	Power Match	XX5025-8	64,50

→ Die 10er-Preise erhalten Sie auch bei gemischter Abnahme!



3/8" Teilung - 1.6 mm Nutbreite			
3/8" - 1.6	Stihl	029, 031, 032, 034, 036, 038, 039, 041, 042, 044, 045, 046, 048, 056, 064, 066, 290, 291, 310, 311, 341, 360, 361, 362, 390, 391, 440, 441, 460, 650, 660, E15, E20, MSE220	
BEST-NR.			
Längsschnittketten	micro	bis 9	ab 10
40 cm - 60 Treibgl.	XX75RD60	20,92	18,41
45 cm - 66 Treibgl.	XX75RD66	23,01	20,25
50 cm - 72 Treibgl.	XX75RD72	25,11	22,10
63 cm - 84 Treibgl.	XX75RD84	29,29	25,78
75 cm - 98 Treibgl.	XX75RD98	34,16	30,06
90 cm - 114 Treibgl.	XX75RD114	39,75	34,97

KOX Schienen	Typ	BEST-NR.	
40 cm - 60 Treibgl.	Tri-Star	XX5022-7	25,81
	Forest-Star	XX5022-9	44,34
45 cm - 66 Treibgl.	Tri-Star	XX5023-7	27,68
	Forest-Star	XX5023-9	46,67
50 cm - 72 Treibgl.	Tri-Star	XX5024-7	31,96
	Forest-Star	XX5024-9	49,00
63 cm - 84 Treibgl.	Forest-Star	XX5025-9	54,82
75 cm - 98 Treibgl.	Forest-Star	XX5026-9	62,96
90 cm - 114 Treibgl.	Forest-Star	XX5027-9	68,78

Oregon Schienen			
40 cm - 60 Treibgl.	Pro-Lite	XX5022-1	30,37
	Power Match	XX5022	52,17
	Stellit	XX5022-4	61,31
45 cm - 66 Treibgl.	Pro-Lite	XX5023-2	32,56
	Power Match	XX5023-1	54,91
	Stellit	XX5023-4	63,33
50 cm - 72 Treibgl.	Pro-Lite	XX5024-4	37,60
	Power Match	XX5024	57,66
	Stellit	XX5024-1	66,99
63 cm - 84 Treibgl.	Power Match	XX5025-3	64,50
	Stellit	XX5025-2	74,67
75 cm - 98 Treibgl.	Power Match	XX5026-3	74,08
90 cm - 114 Treibgl.	Power Match	XX5027-3	80,92



3/8" Teilung - 1.5 mm Nutbreite			
3/8" - 1.5	Husqvarna	50, 55, 154, 254, 257, 262, 340, 345, 346, 350, 351, 353, 355, 357, 359, 362, 455 Rancher, 460, 550, 560	
3/8" - 1.5	Dolmar	110, 111, 112, 113, 114, 115, PS460, PS500, PS5000, PS5105	
3/8" - 1.5	Makita	DCS430, DCS431, DCS520, DCS5200i	
3/8" - 1.5	Solo	656	
3/8" - 1.5	Jonsered	2063, 2159, 2163	
3/8" - 1.5	Oleo Mac	956, 962, 965HD	
BEST-NR.			
Längsschnittketten	micro	bis 9	ab 10
38 cm - 56 Treibgl.	XX73RD56	19,53	17,18
40 cm - 60 Treibgl.	XX73RD60	20,92	18,41
43 cm - 64 Treibgl.	XX73RD64	22,31	19,64
45 cm - 68 Treibgl.	XX73RD68	23,70	20,86
50 cm - 72 Treibgl.	XX73RD72	25,11	22,10
63 cm - 84 Treibgl.	XX73RD84	29,29	25,78

KOX Schienen	Typ	BEST-NR.	
38 cm - 56 Treibgl.	Tri-Star	XX5101-7	24,57
40 cm - 60 Treibgl.	Tri-Star	XX5104-7	25,81
43 cm - 64 Treibgl.	Tri-Star	XX5102-7	27,68
45 cm - 68 Treibgl.	Tri-Star	XX5105-7	27,68
50 cm - 72 Treibgl.	Tri-Star	XX5103-7	31,96

Oregon Schienen			
38 cm - 56 Treibgl.	Pro-Lite	XX5101-1	28,91
40 cm - 60 Treibgl.	Pro-Lite	XX5104-1	30,37
43 cm - 64 Treibgl.	Pro-Lite	XX5102-1	32,56
45 cm - 68 Treibgl.	Pro-Lite	XX5105-1	32,56
50 cm - 72 Treibgl.	Pro-Lite	XX5103-2	37,60
	Power Match	XX5103-3	57,66
63 cm - 84 Treibgl.	Power Match	XX5106	64,50



3/8" Teilung - 1.5 mm Nutbreite			
3/8" - 1.5	Husqvarna	61, 65, 66, 77, 162, 163, 181, 263, 266, 268, 272, 281, 285, 288, 298, 365, 371, 372, 380, 385, 390, 394, 395, 480, 562, 570, 575, 576, 3120	
3/8" - 1.5	Dolmar	PS6400, PS7300, PS7900, PS7310, PS7910	
3/8" - 1.5	Makita	DCS6400, DCS6401, DCS7300, DCS7301, DCS7900, DCS7901	
3/8" - 1.5	Solo	662, 665, 667, 670, 675, 680, 681, 690, 694	
3/8" - 1.5	Jonsered	625, 630, 670, 2065, 2071, 2077, 2083, 2094, 2095, 2165, 2171, 2183, 2186	
3/8" - 1.5	Partner	55, 65, 70, 85, 650, 660, 710, 7000, P7700, R16, R17, R18, R19, R20, R21, R22, R40, R417, R418, R420, R421, R422, R435, R440, R522, R523	
3/8" - 1.5	Shindaiwa	550, 575, 577, 680, 695, 757, YB801, YB901, YB1091	

Längsschnittketten	micro	bis 9	ab 10
38 cm - 56 Treibgl.	XX73RD56	19,53	17,18
40 cm - 60 Treibgl.	XX73RD60	20,92	18,41
43 cm - 64 Treibgl.	XX73RD64	22,31	19,64
45 cm - 68 Treibgl.	XX73RD68	23,70	20,86
50 cm - 72 Treibgl.	XX73RD72	25,11	22,10
55 cm - 76 Treibgl.	XX73RD76	26,50	23,32
63 cm - 84 Treibgl.	XX73RD84	29,29	25,78
65 cm - 89 Treibgl.	XX73RD89	31,04	27,31
70 cm - 92 Treibgl.	XX73RD92	32,08	28,23
75 cm - 102 Treibgl.	XX73RD102	35,57	31,30

KOX Schienen	Typ	BEST-NR.	
38 cm - 56 Treibgl.	Tri-Star	XX5522-7	24,57
40 cm - 60 Treibgl.	Tri-Star	XX5523-7	25,81
43 cm - 64 Treibgl.	Tri-Star	XX5524-7	26,72
45 cm - 68 Treibgl.	Tri-Star	XX5525-7	27,68
	Forest-Star	XX5525-9	46,67
50 cm - 72 Treibgl.	Tri-Star	XX5526-7	31,96
	Forest-Star	XX5526-9	49,00
55 cm - 76 Treibgl.	Forest-Star	XX5527-9	51,32
63 cm - 84 Treibgl.	Forest-Star	XX5528-9	55,99

Oregon Schienen			
38 cm - 56 Treibgl.	Pro-Lite	XX5522-1	28,91
	Power Match	XX5522	50,80
40 cm - 60 Treibgl.	Pro-Lite	XX5523-1	30,37
	Power Match	XX5523	52,17
43 cm - 64 Treibgl.	Pro-Lite	XX5524-1	31,43
	Power Match	XX5524	53,54
45 cm - 68 Treibgl.	Pro-Lite	XX5525-1	32,56
	Power Match	XX5525	54,91
50 cm - 72 Treibgl.	Pro-Lite	XX5526-1	37,60
	Power Match	XX5526	57,66
55 cm - 76 Treibgl.	Power Match	XX5527	60,38
63 cm - 84 Treibgl.	Power Match	XX5528	65,87
	Stellit	XX5528-2	75,28
65 cm - 89 Treibgl.	Power Match	XX5530	67,25
70 cm - 92 Treibgl.	Power Match	XX5531	71,54
75 cm - 102 Treibgl.	Power Match	XX5532	74,08

→ Die 10er-Preise erhalten Sie auch bei gemischter Abnahme!

**JETZT WIEDER
ERHÄLTlich!**

SCHNEIDWERKZEUG

CARVING-FÜHRUNGSSCHIENEN UND -KETTEN

OREGON
SCULPTOR

OREGON®

Carving Schienen

Ideal für das Schnitzen mit der Motorsäge

OREGON® Carving Schienen sind ideal für das Schnitzen mit der Motorsäge. Durch den sehr kleinen Radius der Schwertspitze kann besonders fein gearbeitet werden. Die Schienenspitze hat eine Stellitepanzerung und hält dadurch den extremen Belastungen stand. Es können 3/8" hobby und 1/4" Ketten darauf laufen, da sie nicht über einen Stern umgelenkt werden.

Wichtig: Verwenden Sie das jeweils passende Kettenrad. Die Schienen werden aus einem Stück hergestellt. Der Universalanschluss passt auf fast alle gängigen Motorsägen. Bolzenstärke (Langloch) 8,5 mm Schienenspitze Ø ca. 17 mm.

Profi TIPP

So rüsten Sie Ihre Motorsäge auf Carving Schneidgarnituren um!

*Den Tipp vom Profi und praktische Anleitungen für Ihre erste Carving Skulptur finden Sie Online unter:
www.kox.eu/delCarving*

Ihre erste Carving-Skulptur



OREGON

Carvingausstattung für Motorsägen mit Standardausführung 3/8" mini	
Stihl	017, 018, 019T, 170, 171, 180, 181, 190, 192

OREGON CARVING SCHIENE	Typ	BEST-NR.		
30 cm - 47 Treibgl.	Carving	XX5993-6	82,05	
KOX SÄGEKETTE	Teilung	BEST-NR.	bis 9	ab 10
30 cm - 47 Treibgl.	3/8" hobby	XX63KH47	10,46	9,20

Für 3/8" mini kein Kettenradwechsel nötig!

Umbau auf 1/4"				
OREGON SÄGEKETTE	Teilung	BEST-NR.	bis 9	ab 10
30 cm - 68 Treibgl.	1/4"	XX130M68	18,85	16,59

Für Umbau auf 1/4" Kettenradwechsel nötig!
Auf www.kox.eu finden Sie dazu einen praktischen Tipp vom Profi!

OREGON

Carvingausstattung für Motorsägen mit Standardausführung 3/8" hobby	
Stihl	009, 010, 011, 012, 015, 018, 020, 020T, 021, 023, 025, 200, 201, 210, 211, 230, 241, 250, E10, E14, E140, E160, E180, E200

OREGON CARVING SCHIENE	Typ	BEST-NR.		
30 cm - 47 Treibgl.	Carving	XX5993-6	82,05	
KOX SÄGEKETTE	Teilung	BEST-NR.	bis 9	ab 10
30 cm - 47 Treibgl.	3/8" hobby	XX63KH47	10,46	9,20

Für 3/8" hobby kein Kettenradwechsel nötig!

Umbau auf 1/4"				
OREGON SÄGEKETTE	Teilung	BEST-NR.	bis 9	ab 10
30 cm - 68 Treibgl.	1/4"	XX130M68	18,85	16,59

Für Umbau auf 1/4" Kettenräder auf Anfrage erhältlich!

OREGON

Carvingausstattung für Motorsägen mit Standardausführung 3/8" hobby	
Husqvarna	240E, 334, 335, 338, E317, E321, T425, T540

OREGON CARVING SCHIENE	Typ	BEST-NR.		
30 cm - 47 Treibgl.	Carving	XX5993-6	82,05	
KOX SÄGEKETTE	Teilung	BEST-NR.	bis 9	ab 10
30 cm - 47 Treibgl.	3/8" hobby	XX63KH47	10,46	9,20

Für 3/8" hobby kein Kettenradwechsel nötig!

Umbau auf 1/4"				
OREGON SÄGEKETTE	Teilung	BEST-NR.	bis 9	ab 10
30 cm - 68 Treibgl.	1/4"	XX130M68	18,85	16,59

Für Umbau auf 1/4" Kettenräder auf Anfrage erhältlich!

→ Ein kleine Auswahl von Sägemodellen die Sie fürs Schnitzen verwenden können, weitere Informationen oder Umbaumöglichkeiten finden Sie bei uns im Internet unter: www.kox.eu

Unsere NEUE Bestell-Hotline: 0711. 300 33-200

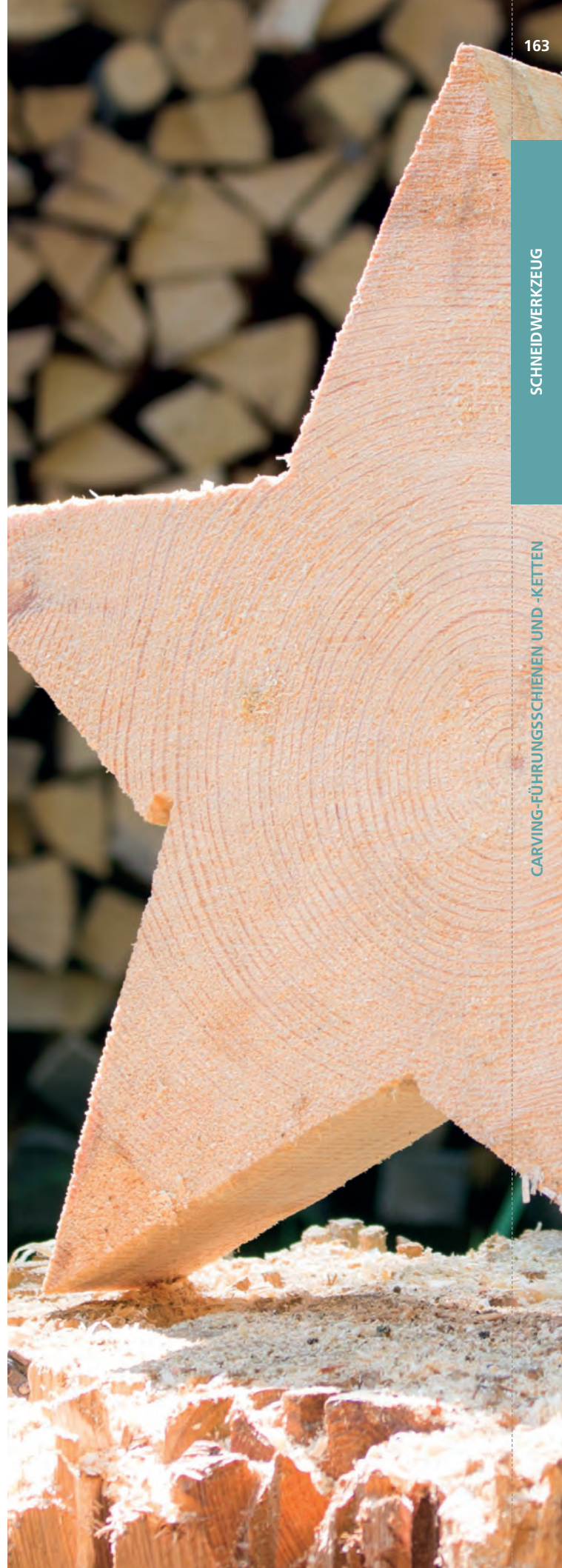

Kettenräder



Es gibt 2 verschiedene Kettenrad-Typen



Sternrad

Das Sternrad ist ein einteiliges Antriebssystem. Es vereint den Kettenantrieb und die Kupplungstrommel in einer Komponente.

Bei Verschleiß wird es komplett ersetzt. Sternräder sind sehr haltbar und einfach in der Anwendung.

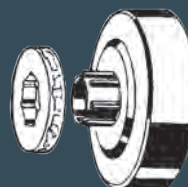

Ringrad

Das Ringrad ist ein zweiteiliges Antriebssystem und die beste Lösung für die meisten Sägen. Der Ring sitzt frei beweglich auf der Welle und optimiert die Ausrichtung von Kette und Schiene.

Der Vorteil: ein ruhigerer Kettenlauf. Bei Verschleiß wird einfach nur der Antriebsring ausgetauscht. Dieses System ist langfristig günstiger, da nur der Ring ersetzt werden muss und nicht die komplette Kupplungstrommel.



Profi TIPP

Das Antriebsrad ist ein wichtiger Teil Ihrer Schneidgarnitur und sollte regelmäßig erneuert werden.

Nach 2, maximal 4 Ketten ist Ihr Sternrad oder Ihr Antriebsring verschlissen.

Ersatzringe

→ Bitte legen Sie Ihren Original-Ersatzring auf die Abbildung der Nabe



1:1 Abbildung

Standard OREGON und Stihl

Teilung	Ersatzring	Zähne
325"	XX13624	9
3/8"	XX68210	7
3/8"	XX22273	8
404"	XX22270	7



1:1 Abbildung

OREGON klein

Teilung	Ersatzring	Zähne
325"	XX11892	7
325"	XX11891	8
3/8"	XX18720	7
1/4"	XX11000	9



1:1 Abbildung

Stihl klein

Teilung	Ersatzring	Zähne
325"	XX10000	7
3/8"	XX10001	7



Wechseln Sie in 10 Minuten Ihr Kettenrad
Schritt für Schritt – ganz einfach mit unserer Online-Anleitung!

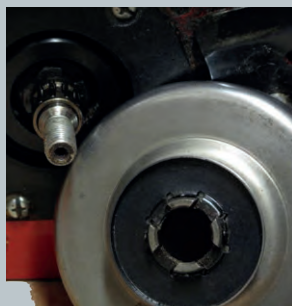

Zur Wartung und Pflege Ihrer Säge muss regelmäßig das Kettenrad ausgetauscht werden.

Die genaue Anleitung finden Sie online unter: www.kox.eu/de/kox-schneidwerkzeug



12,50



14,90



5,50



7

ALLE PREISE IN EURO INKL. 19% MWST.

StiHL 3/8" mini	Sternrad	Ringrad	Ersatzring	Zähne	Nadellager / enthalten
017, 018, 170, 180	XX100962X			6	37325 nein
StiHL 3/8" hobby	Sternrad	Ringrad	Ersatzring	Zähne	Nadellager / enthalten
009, 010, 011, 012, 020, 020T, 200, 200T	XX28016X			6	37511 nein
018, 021, 023, 025, 201, 210, 211, 230, 231, 241, 250, 251	XX100962X			6	37325 nein
StiHL 325" ältere Modelle	Sternrad	Ringrad	Ersatzring	Zähne	Nadellager / enthalten
024, 026, 240	XX38076X	XX32457X	XX11892	7	37325 nein
StiHL 325"	Sternrad	Ringrad	Ersatzring	Zähne	Nadellager / enthalten
028		XX30384X ²	XX11892	7	37517 nein
251	XX106657X	XX100961X	XX11892	7	37325 nein
260, 261, 270, 271, 280	XX100876X	XX100791X ¹	XX11892 ¹	7	37325 nein
StiHL 3/8"	Sternrad	Ringrad	Ersatzring	Zähne	Nadellager / enthalten
029, 034, 036AV, 039, 290, 310, 311, 390, 391	XX38145X	XX34162X	XX18720 ³	7	37325 nein
030, 031, 032, 041	XX32060X	XX18200X	XX68210	7	31153 nein
036QS, 044, 046, 341, 361, 362, 440, 441, 460	XX38471X	XX38470X	XX68210	7	37504 nein
038	XX32061X	XX509604X	XX68210	7	37514 nein
042, 048	XX32064X			7	37514 nein
045, 056	XX32063X			7	25518 nein
064, 066, 650, 660		XX35464X	XX68210	7	37504 nein
291		XX100791A7	XX18720	7	37325 nein
StiHL 404"	Sternrad	Ringrad	Ersatzring	Zähne	Nadellager / enthalten
08S, S10		XX10625X	XX22270	7	37431 nein
050, 051, 075, 076		XX22262X	XX22270	7	37495 nein
070	XX32669X	XX10612XB	XX22270	7	37825 nein

1 Achtung: Bei neueren Modellen mit einstellbarem Ölpumpenantrieb ist eine Kerbe in der Kupplungstrommel.

2 Passt nur auf Maschinen ab Nr. 5561641.

3 Ersatzring passt nicht auf Original StiHL-Ringrad. Vergleichen Sie Ihr Original mit der Abbildung auf Seite 165

Husqvarna 325" ältere Modelle	Sternrad	Ringrad	Ersatzring	Zähne	Nadellager / enthalten
42, 133, 234, 238, 242		XX29105	XX11892	7	105561 ja
Husqvarna 325"	Sternrad	Ringrad	Ersatzring	Zähne	Nadellager / enthalten
36, 41, 405	XX41725X	XX41726X	XX11892	7	37325 nein
39, 44, 140, 240, 444		XX19117	XX11892	7	105761 ja
40, 45	XX106658X	XX35641X	XX11892	7	11893 nein
42, 242, 246		XX40068	XX11892	7	105761 ja
50, 51, 55, 154	XX38071X	XX29175X	XX11892	8 / 7 / 7	11893 nein
136, 141	XX106656X			7	37325 nein
254, 257, 262		XX100758X	XX11892	7	11893 nein
340, 345, 346, 350, 351, 353, 357, 359, 550	XX108308X	XX108215X ⁵	XX11892	7	11893 nein
455 Rancher, 460	XX513471	XX513472	XX11892	7	
Husqvarna 3/8" ältere Modelle	Sternrad	Ringrad	Ersatzring	Zähne	Nadellager / enthalten
50, 55, 154, 254, 257, 262		XX36868X	XX68210	7	11893 nein
Husqvarna 3/8"	Sternrad	Ringrad	Ersatzring	Zähne	Nadellager / enthalten
61, 162, 258, 266, 268, 272	XX32057	XX26831	XX68210	7	11999 ja
65, 77, 160, 163, 260, 263, 280, 380, 480	XX32058	XX22209	XX68210	7	12733 ja
181, 185, 281, 285, 288, 298, 394, 395	XX32059X	XX28094X	XX68210	7	21276 nein
254, 257, 262		XX100757 ⁴	XX68210	7	11893 ja
340, 345, 346, 350, 351, 355, 357, 359, 550		XX108565X ⁵	XX68210	7	11893 nein
362, 365, 371, 372		XX105772X	XX68210	7	37501 nein
385		XX111590X	XX68210	7	37501 nein
455 Rancher, 460		XX513470	XX18720	7	
575, 576		XX106593X	XX68210	7	37501 nein

4 Achtung: Bei neueren Modellen mit einstellbarem Ölpumpenantrieb befindet sich ein Mitnehmer auf der Nabe.

5 Bitte vergleichen Sie die Nabe mit der Abbildung auf der Seite 165.

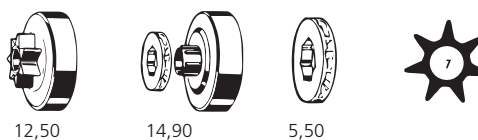

ALLE PREISE IN EURO INKL. 19% MWST.

	Sternrad	Ringrad	Ersatzring	Zähne	Nadellager / enthalten
Husqvarna 3/8" hobby					
240E	XX28004			6	35184 ja
335XPT	XX522963			6	
Mc Culloch 3/8" hobby					
35, 40, 365, 500, 3200, MAC 110, MAC 130, MAC 140, Mini Mac, Mini Mac 25, Mini Mac 30, PM 310, PM 320, PM 330, PM 340, PM 364, PM 384, PM 394, PM 480, PM 484, PM 494, PM 510, Titan, Titan 7, Titan 35/40	XX29888			6	21940 ja
Partner 3/8" hobby					
351	XX106114			6	37325 ja
Partner 325"					
365, 405, 465	XX41725X	XX41726X	XX11892	7	37325 nein
400, 500, 510, 540, 545, P48, P49, P500, P5000, P5500	XX38071X	XX29175X	XX11892	8 / 7 / 7	11893 nein
410, 460	XX106658X	XX35641X	XX11892	7	11893 nein
Jonsered 325"					
450, 455, 510, 520, 525, 535, 2051, 2054, 2055		XX33807X	XX11892	7	37501 nein
2036, 2040, 2041	XX41725X	XX41726X	XX11892	7	37325 nein
2045, 2050, 2063	XX106658X	XX35641X	XX11892	7	11893 nein
Jonsered 3/8"					
625, 630, 670	XX32057	XX26831	XX68210	7	11999 ja
2065, 2071		XX106593X	XX68210	7	37501 nein
Dolmar 3/8" hobby					
33, 330, 341, 342, 344, 400, 401	XX112135			6	
100, 102	XX29888			6	21940 ja
101	XX28004			6	35184 ja
104	XX28006			6	28031 ja
PS34, PS35	XX112130			6	
PS35-C	auf Anfrage				
Dolmar 3/8"					
109, 110, 111, 115i alt		XX38824X	XX18720	7	31153 nein
112, 113, 114, 116, 117, 118, 119, 120	XX38075X	XX27189X	XX68210	7	16204 nein
115i neu, 115 Hi Neu			XX18720	7	
122, 123, 133, 143			XX22273	8	
PS6000, PS6100, PS6100H, PS6800			XX68210	7	
PS9000, PS9010			XX68210	7	
PS460, PS 500-C	auf Anfrage				
PS5105C, PS6100, PS6100H		auf Anfrage			
PS7910		auf Anfrage			
Dolmar 325"					
110, 115i alt		XX32162X	XX11891	8	31153 nein
115i neu			XX11892	7	
PS420 SC, PS460, PS500C	auf Anfrage				
PS5105C, PS6100, PS6100H		auf Anfrage			
PS7910		auf Anfrage			
Oleo Mac 3/8"					
956, 962		XX100757	XX68210	7	11893 ja
Oleo Mac 325"					
956, 962		XX100758X	XX11892	7	11893 nein
Makita 3/8" hobby					
33, 340, 341, 342, 344, 401, DCS400	XX112130			6	
DCS34	XX28004			6	35184 ja
Makita 325"					
DCS430, DCS2501, DCS4300		XX32162X	XX11891	8	31153 nein
Makita 3/8"					
DCS5200i		XX38824X	XX18720	7	31153 nein
DCS6000i, DCS6800i			XX68210	7	
DCS9010			XX68210	7	



EXTREME LEISTUNG VERDIENT EINE BESONDERE AUSRÜSTUNG

Waldarbeit ist – wie Extremsport – mit höchster Konzentration und körperlicher Anstrengung verbunden. Deshalb arbeiten wir mit bereits bewährten, aber auch immer wieder neuen Produkten daran, Ihnen die Arbeit im Forst zu erleichtern. Wir möchten Sie durch neue ausgewählte Angebote dabei unterstützen, Ihre Kräfte gut einteilen zu können – in dieser Saison zum Beispiel mit unseren neuen Pflanzwerkzeugen zum Aufforsten.

Bitte achten Sie immer auf eine gute Verteilung des Gewichts der Motorsäge, Werkzeuge und Schutzausrüstung, die Sie ständig bei sich tragen. Vermeiden Sie einseitige Belastungen. Auch die Muskulatur und Gelenke werden bei der Arbeit stark beansprucht. Umso wichtiger ist es, mit dem richtigen Forstwerkzeug rücken-schonend zu arbeiten.

Wir fühlen uns der sicheren Arbeit im Wald verpflichtet – auf die KOX Werkzeuge in Profi-Qualität können Sie sich verlassen.

UNSERE NEUHEITEN

SHW FRIEDRICHSTAL

Wiedehopfhacken

z.B. die ovale Wiedehopfhacke komplett mit Stiel. Informationen finden Sie auf Seite 205.

nur **42,59 €**



NEU

Warnpyramide Holzfällung

Schnell und einfach aufgestellt und zusammengelegt. Weitere Informationen finden Sie auf Seite 186.

nur **116,44 €**



NEU

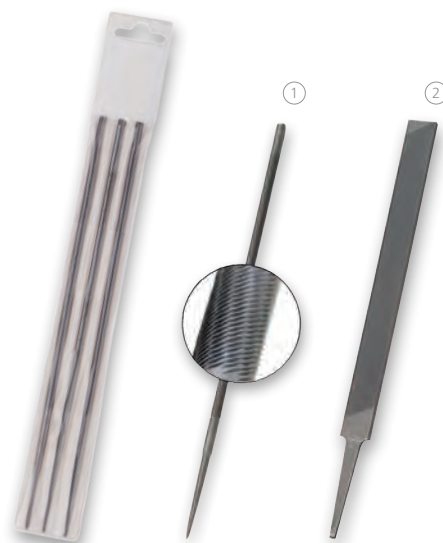

→ Alle Rundfeilen nur im 3er-Pack erhältlich!

① Rundfeile

Qualitätsfertigung aus der Schweiz vom führenden Hersteller!
200 mm, für alle gängigen Kettenteilungen.

- Mit Doppel-Spiraltrieb für schnelles, glattes Schärfen Ihrer Sägekette
- Sanftes Schärfen ohne Grate

Durchmesser:

3,6 mm für 1/4"	BEST-NR. XX9901	3,50 €
3er-Pack		
4,0 mm für 3/8" hobby	BEST-NR. XX9902	3,50 €
3er-Pack		
4,5 mm	BEST-NR. XX9903	3,50 €
3er-Pack		
4,8 mm für 3/25"	BEST-NR. XX9904	3,50 €
3er-Pack		
5,2 mm für 3/8"	BEST-NR. XX9906	3,50 €
3er-Pack		
5,5 mm für 3/8" und 404"	BEST-NR. XX9905	3,50 €
3er-Pack		

② Flachfeile

150 mm, für Tiefenbegrenzer.

1 Stück BEST-NR. **XX9910** **2,37 €**

**Profi
TIPP**

SCHÄRFEN LEICHT GEMACHT
Schärfanleitung für die verschiedenen Teilungen
Online unter: www.kox.eu/del/tipp-schaerfen

OREGON

Schärfsatz in praktischer Rolltasche

Immer alles Wichtige dabei. In gut sichtbarer roter Farbe! Inhalt: Feilenhalter mit Griff und Rundfeile, Flachfeile mit Griff, Schwertnutreiniger, Tiefenbegrenzerlehre und Multifunktionslehre. Rolltasche mit Gürtelschleufe.

4,0 mm	BEST-NR. XX9525-4.0	15,24 €
4,5 mm	BEST-NR. XX9525-4.5	15,24 €
4,8 mm	BEST-NR. XX9525-4.8	15,24 €
5,5 mm	BEST-NR. XX9525-5.5	15,24 €



Ein praktisches Anwendungsvideo zu diesem Produkt finden Sie auf www.kox.eu oder direkt auf Youtube/KOXPpartnerimForst.



Schienenrichtgerät

Zum schnellen und einfachen Warten Ihrer Führungsschiene. Begradigt abgefahrene Laufflächen und eignet sich zum Entgraten. Inklusive feiner Flachfeile.

	BEST-NR. XX9920	19,90 €
Flachfeile fein	BEST-NR. XX9920-1	7,10 €
Flachfeile grob	BEST-NR. XX9920-2	7,10 €



Schärfgitter

Zur Kontrolle des Kettenschärfwinkels während des Schärfens, mit Magneten zum Fixieren an der Führungsschiene.

Feilwinkel 25° u. 30°

BEST-NR. **XX9514** **3,25 €**

Feilwinkel 30° u. 35°

BEST-NR. **XX9514-1** **3,25 €**



Feilenhalter

Winkelangaben auf der Lehre erleichtern das exakte Schärfen. Optimale Positionierung der Feile. Inklusive Rundfeile und Feilengriff aus Holz.

4,0 mm für 3/8" hobby

BEST-NR. **XX9501-4.0** **8,41 €**

4,5 mm für 3/8" hobby-mini

BEST-NR. **XX9501-4.5** **8,41 €**

4,8 mm für 325"

BEST-NR. **XX9501-4.8** **8,41 €**

5,5 mm für 3/8" und 404"

BEST-NR. **XX9501-5.5** **8,41 €**

① Schwertnutreiniger

Aus Metall, passend für sämtliche Nutbreiten. Stärke ca. 1 mm.

BEST-NR. **XX9510** **1,32 €**

② Tiefenbegrenzerlehre

Praktisches Hilfsmittel zum Herabsetzen des Tiefenbegrenzers, geeignet für alle Ketten in 3/8" und 325" Teilung (Tiefenbegrenzerabstand 0,65 mm).

BEST-NR. **XX9508-1** **2,68 €**



① Feilengriff Plastik

Mit schraubbarer Klemmung der Feile, 25° und 30° Schärfwinkel. Sechskant zum Montieren und Aufbewahren einer Zündkerze im Inneren des Griffes verborgen.

BEST-NR. **XX9504-2** **2,12 €**

② Feilengriff aus Plastik

Mit Kontrollwinkel.

BEST-NR. **XX9504** **1,06 €**

③ Feilengriff Holz

Ergonomisch geformt.

BEST-NR. **XX9504-1** **1,32 €**

Unsere NEUE Bestell-Hotline: 0711. 300 33-200

ALLE PREISE IN EURO INKL. 19% MWST.

Elektrisches Schärfergerät Jolly mit hydraulischer Klemmung der Kette

OREGON

Motor
stark, lauffruhig

Inklusive langer Anschlagkralle
deshalb auch für 3/4" Harvester
Ketten geeignet

Zylinder Abdeckung
für längere Haltbarkeit

auch zur Wandmontage
geeignet

**Treibgliedstärken-
Voreinstellung**

**Verschiebbare
Klemmvorrichtung**
zur Zentrierung und für
10° Aufwärts-Schliff



Elektrisches Schärfergerät Jolly mit hydraulischer Klemmung der Kette!

Leistungsstarkes 200 Watt Gerät. Mit hydraulischem Spannsystem, Kette wird automatisch beim Absenken des Schleifkopfes festgespannt. Professionelle Werkstattausführung mit einstellbarem Schärf- und Dachschneidewinkel für schnelles und genaues Schärfen. Zentralspannvorrichtung stufenlos verstellbar für optimales Schärfresultat, integrierte Lampe. Inklusive 3 Schleifscheiben (3,2 mm, 4,7 mm, 6,0 mm), Abziehstein, Abziehlehre.

Ihr Vorteil: Deutliche Verringerung der Arbeitszeit im Vergleich zum manuellen Schleifgerät!

BEST-NR. **XX9529** **339,00 €**

Ersatz-Anschlagkralle

Bis Kaufdatum 06/2011

BEST-NR. **XX9507-2** **3,44 €**

Ab Kaufdatum 07/2011

BEST-NR. **XX9527-2** **4,26 €**

Rückholfeder für hydraulisches Jolly

Ab Kaufdatum 07/2011

BEST-NR. **XX9527-3** **7,33 €**

Bis Kaufdatum 06/2011

BEST-NR. **XX9507-3H** **5,64 €**

Elektrisches Schärfggerät Jolly

OREGON

Motor
stark und lauffähig

Eingebautes Licht
für gute Sicht beim Schleifen

Verstellbare Anschlagkralle

Selbstzentrierende Klemmung
für gleichmäßige Ergebnisse

Verschiebbare Klemmeinrichtung
zur Zentrierung unter der Schleifscheibe

um 10° beidseitig kippbare
Klemmvorrichtung für
Aufwärtsschliff

NEU

Elektrisches Schärfggerät Jolly

Leistungsstarkes 200 Watt Gerät. Professionelle Werkstattausführung mit einstellbarem Schärff- und Dachscheidewinkel für schnelles und genaues Schärfen. Zentralspannvorrichtung, um 10° verstellbar für optimales Schärfergebnis, integrierte Lampe. Inklusive 3 Schleifscheiben (3,2 mm, 4,7 mm, 6,0 mm), Abziehstein, Abziehlehre.

BEST-NR. **XX9528** **277,00 €**

Ersatz-Anschlagkralle

Bis Kaufdatum 06/2011

BEST-NR. **XX9507-2** **3,44 €**

Rückhofeder

Bis Kaufdatum 06/2011

BEST-NR. **XX9507-3** **4,44 €**

Ab Kaufdatum 07/2011

BEST-NR. **XX9507-9** **6,16 €**

**Profi
TIPP**

SCHÄRFEN LEICHT GEMACHT
Schärfanleitung für die verschiedenen Teile
Online unter: www.kox.eu/de/tipp-schaerfen



Ein praktisches Anwendungsvideo zu diesem Produkt finden Sie auf www.kox.eu oder direkt auf Youtube/KOXPartnerimForst.





Ersatzschleifscheiben für Jolly Hydraulik und Jolly manuell

Aus Edelmetall für optimale Schleifergebnisse.

325" und 3/8" hobby,
Maße: AØ 145 mm; IØ 22,3 mm; B 3,2 mm

BEST-NR. **XX32659** **17,03 €**

3/8" und 404",
Maße: AØ 145 mm; IØ 22,3 mm; B 4,7 mm

BEST-NR. **XX32660** **17,03 €**

Tiefenbegrenzer,
Maße: AØ 145 mm; IØ 22,3 mm; B 6,0 mm

BEST-NR. **XX32661** **17,03 €**

Ersatzschleifscheiben Jolly Mini

Aus Edelmetall für optimale Schleifergebnisse.

325" und 3/8" hobby,
Maße: AØ 105 mm; IØ 22,2 mm; B 3,2 mm

BEST-NR. **XX106547** **15,11 €**

3/8" und 404",
Maße: AØ 105 mm; IØ 22,2 mm; B 4,7 mm

BEST-NR. **XX106548** **15,11 €**

Tiefenbegrenzer,
Maße: AØ 105 mm; IØ 22,2 mm; B 6,0 mm

BEST-NR. **XX106549** **15,11 €**



Ersatz-Abziehstein

Zum Abziehen der Schleifscheiben.

BEST-NR. **XX9507-1** **9,54 €**

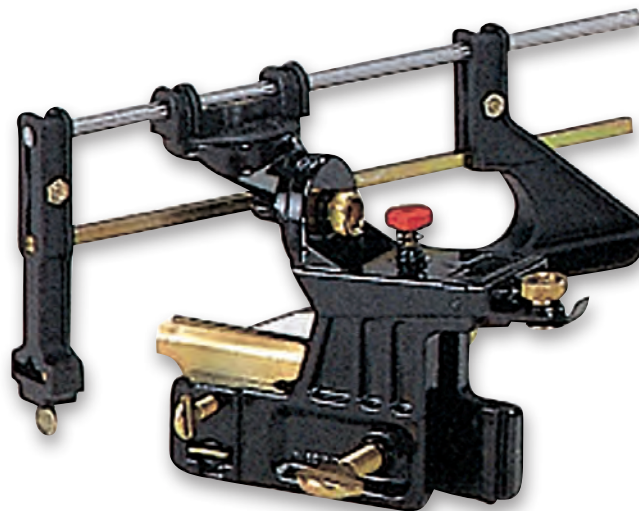

Feilgerät Super Rapid de Luxe

Präzises, preisgünstiges Kettenschärfgerät zum Schärfen von Hand. Alle Schärfwinkel sind exakt einstellbar.

Feilen bitte extra bestellen (s. Seite 170).

BEST-NR. **XX9502** **20,49 €**



Ein praktisches Anwendungsvideo zu diesem Produkt finden Sie auf www.kox.eu oder direkt auf Youtube/KOXPartnerimForst.



NEU

OREGON

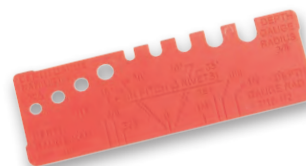

OREGON® Multifunktionslehre

Zum Kontrollieren aller wesentlichen Maße beim Schärfen von Sägeketten.

- Kettenteilung bestimmen
- Feilendurchmesser prüfen für jeweilige Teilung
- Schleifscheibenstärke und Radius ermitteln für elektrisches Schärfgerät
- Zahnlänge bestimmen
- Maß für Tiefenbegrenzer kontrollieren
- Schleif-/Feilwinkel kontrollieren

BEST-NR. **XX35596** **3,19 €**

OREGON



Nietgerät

Stabile Werkstattausführung für leichtes und zuverlässiges Vernieten. Komplett mit Nieteinsätzen für alle Teilungen.

BEST-NR. **XX9506** **67,68 €**

Ersatz-Nieteinsatz

1/4", 3/25" und 3/8" hobby

BEST-NR. **XX38598** **4,05 €**

3/8" und 404"

BEST-NR. **XX38597** **4,05 €**

OREGON



Entnietgerät

Zum präzisen Entnieten. Stabile Werkstattausführung, komplett mit 2 Dornen für alle Kettenarten und Amboss.

BEST-NR. **XX9505** **67,68 €**

Ersatzdorn

BEST-NR. **XX9505-1** **4,77 €**



Ersatzamboss

Universell einstellbar.

BEST-NR. **XX9505-2** **13,92 €**

OREGON**Schwertschutz**

Schützt Sie und ihr Fahrzeug vor Beschädigung. Natürlich umgekehrt auch Schwert und Kette. Kleiner Schwertschutz 9,5 cm, mittlerer und großer 11,5 cm hoch.

35 cm
40 cm
50 cm

BEST-NR. **XX9518-1** **3,52 €**
BEST-NR. **XX9518-2** **3,84 €**
BEST-NR. **XX9518-3** **4,18 €**

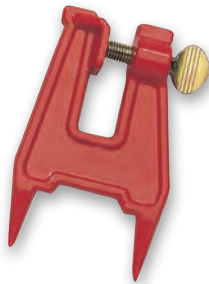
**Feilbock**

Zum Fixieren oder Befestigen der Schiene beim Nachfeilen der Kette. Wird einfach in einen Baumstamm eingeschlagen.

BEST-NR. **XX9503** **12,72 €**



Ein praktisches Anwendungsvideo zu diesem Produkt finden Sie auf www.kox.eu oder direkt auf Youtube/KOXPartnerimForst.

**Kolbenstopper**

Der Kolbenstopper wird anstelle der Zündkerze eingedreht. Er blockiert die Kurbelwelle, damit sich das Kettenrad herausschrauben lässt.

① Kolbenstopper für 2-Takt und 4-Takt Motoren

Gewinde M10x1,0 und M14x1,25. Schlüsselweite 17. Für fast alle Motorsägen und andere 2-Takt Motorgeräte passend.

BEST-NR. **XX9609-1** **3,90 €**

Kolbenstopper mit einem Gewinde

② Gewinde M14x1,25. Schlüsselweite 17. Für fast alle Motorsägen und andere 2-Takt Motorgeräte passend.

BEST-NR. **XX9609-2** **2,99 €**

**NEU****Zündkerzen-Kombischlüssel**

- | | | |
|--|------------------------|---------------|
| ① SW 13 x 19 mm, Schlitz mittig, L: 55 mm | BEST-NR. XX9602 | 3,84 € |
| ② SW 13 x 19 mm, Schlitz einseitig, L: 68 mm | BEST-NR. XX9603 | 3,84 € |
| ③ SW 17 x 19 mm, Schlitz mittig, L: 68 mm | BEST-NR. XX9604 | 3,84 € |
| ④ SW 17 x 21 mm, Schlitz mittig, L: 70 mm | BEST-NR. XX9605 | 3,84 € |
| ⑤ SW 13 x 19 mm, Torx mittig, L: 78 mm | BEST-NR. XX9606 | 3,84 € |
| ⑥ SW 19 mm, Torx einseitig, L: 52 mm | BEST-NR. XX9607 | 3,84 € |
| ⑦ SW 10 x 16 mm, Schlitz einseitig, L: 89 mm | BEST-NR. XX9608 | 3,84 € |

**NEU****① Zündkerze von BOSCH WSR 6F**

Universell einsetzbar. Schlüsselweite 19. Diese Zündkerze ersetzt folgende: Champion RCJ6Y, Bosch WSR6F, NGK BPM7A. Passend für fast alle Motorsägen.

BEST-NR. **XX9601** **2,45 €**

② Zündkerze von OREGON®

Schlüsselweite 16. Diese Zündkerze ersetzt folgende: Champion: RZ7C, Bosch USR7AC, NGK CMR6H.

BEST-NR. **XX9601-1** **2,45 €**

③ Dolmar Zündkerze für PS35C

Schlüsselweite 16 mm. NGK CMR6A.

BEST-NR. **XX9601-2** **5,50 €**

④ Dolmar Zündkerze für PS420SC

Schlüsselweite 16 mm. NGK CMR7A-5.

BEST-NR. **XX9601-3** **3,21 €**

OREGON**Starterseil**

Für alle Motorgeräte mit Seilzugstarter.

Weitere praktische Details:

- Elastisch und stark
- Ausgezeichnete Abriebbeständigkeit und Scheuerfestigkeit
- Öl- und benzinbeständig
- Robuster Kern aus Polyamid für größere Festigkeit
- 16-fach umflochtene Schnur aus hochfestem Polyamid
- 30,5 Meter-Rolle

① 3 mm	BEST-NR. XX9620-30	10,20 €
② 3,5 mm	BEST-NR. XX9620-35	12,74 €
③ 4 mm	BEST-NR. XX9620-40	15,29 €
④ 4,5 mm	BEST-NR. XX9620-45	17,85 €

**Kraftstoff- Kanister 5 l**

Transparenter Kraftstoff-Kanister, mit UN-Zulassung nach ADR/GGVSEB.

Weitere praktische Details:

- TÜV-geprüft, erfüllt höchste Sicherheitsanforderungen
- Auch für E10 geeignet
- Inkl. Auslaufrohr und Kinder-Sicherheitsverschluss
- Maße: Tiefe 147 mm, Breite 265 mm, Höhe 247 mm
- Einsatzgebiet :Aufbewahrung und Transport von Kraftstoff

BEST-NR. **XX9516-T** **6,59 €**

Unsere NEUE Bestell-Hotline: 0711. 300 33-200

**Kanister für Profis 6 l**

In rot oder transparent, Doppelbehälter für 6 l Kraftstoff und 3 l Kettenöl, inklusive einem Ausgießer. Robuste, dickwandige, standfeste Ausführung mit Messkala in beiden Bereichen. E10 geeignet und mit UN-Zulassung.

rot	BEST-NR. XX9519	20,49 €
transparent	BEST-NR. XX9519-T	20,49 €

**Kanister für Profis 3,5 l**

Doppelbehälter für 3,5 l Kraftstoff und 1,5 l Kettenöl. Ausführung mit Messkala UN-Zulassung. Inklusive einem Ausgießer. Höhe 27 cm, Länge 31 cm, Breite 14 cm.

rot	BEST-NR. XX9519-KR	11,69 €
transparent	BEST-NR. XX9519-KT	11,69 €

Haftetiketten OTTO/Dieselmkraftstoff

Zur Kennzeichnung von Kanistern nach GHS/CLP Verordnung.

BEST-NR. **XX9519-7** **1,90 €**

ALLE PREISE IN EURO INKL. 19% MWST.

OREGON**Satteltasche für 6 l Kanister**

Zur Aufnahme von zwei Sicherheits-Einfüllsystemen und Basiswerkzeug. Aus Nylongewebe. Kanister und Werkzeuge nicht im Lieferumfang enthalten!

Gewicht 80 g

BEST-NR. **XX9519-5****8,87 €****① Ersatz-Verschluss**

Passend für alle Kanister von KOX und Hünersdorff.

BEST-NR. **XX9519-2****3,05 €****② Ersatz-Ausgießer**

Passend für alle Kanister von KOX und Hünersdorff.

BEST-NR. **XX9519-1****7,16 €****③ Einfüllsystem für Benzin**

Passend für alle Kanister von KOX und Hünersdorff. Mit Verschütt- und Überfüllschutz. Auch geeignet für kleinere Einfüllöffnungen wie z. B. beim Freischneider.

BEST-NR. **XX9519-8****11,22 €****④ Einfüllsystem für Kettenhaftöl**

Passend für alle Kanister von KOX und Hünersdorff. Mit Verschütt- und Überfüllschutz.

BEST-NR. **XX9519-9****11,22 €**

ALLE PREISE IN EURO INKL. 19% MWST.



① Kombitasche

Für Fällkeil und Hebehaken oder Handpackzange.

315 mm x 155 mm

BEST-NR. **XX97217**

14,04 €

② Tasche mit Klemmfeder

Für Keil oder Hebhaken oder Handpackzange.

315 mm x 155 mm

BEST-NR. **XX97215**

12,33 €

③ Tasche mit Befestigungsringen

Für Massband und Hebehaken oder Handpackzange.

315 mm x 150 mm

BEST-NR. **XX97216**

12,14 €



Doppelschultergurt

Aus Leder, entlastet durch Gewichtsverteilung auf die Schultern. Stufenlos verstellbar, 20 mm breit.

BEST-NR. **XX97214-1**

15,64 €

Ersatzschlaufe Schultergurt

Aus Leder

BEST-NR. **XX97214-2**

1,79 €

Werkzeug-Gürtel

Aus Leder, Länge 140 cm, Breite 40 mm.

BEST-NR. **XX97214**

15,37 €

Unsere NEUE Bestell-Hotline: 0711. 300 33-200



Tasche für Kreidehalter

Aus Leder, 20 mm x 20 mm breite Öffnung.

160 mm x 40 mm

BEST-NR. **XX97219**

6,43 €

Messkluppenhalter

Passend für Messkluppe Modell Waldfix und Jura, 45 mm x 20 mm breite Öffnung. Aus Leder.

180 mm x 75 mm

BEST-NR. **XX97218**

9,41 €



Tasche für Sprühdose

Aus Leder, zur Anbringung an Arbeitsgürtel bis 50 mm Breite. Öffnung 70 mm für alle gängigen Sprühdosen.

290 mm x 85 mm

BEST-NR. **XX97231**

9,07 €



Gerätetasche

Zum Unterbringen von Kleinutensilien und Verbandpäckchen, inkl. Öse zum Befestigen des Maßbandes. Material: Kunststoff. Öffnung Innentasche 45 mm x 100 mm.

290 mm x 215 mm

BEST-NR. **XX97230**

16,24 €

ALLE PREISE IN EURO INKL. 19% MWST.

OREGON

Schärfsatz in praktischer Rolltasche

Einfach am Gürtel zu befestigen in gut sichtbarer roter Farbe!
 Inhalt: Feilenhalter mit Griff und Rundfeile, Flachfeile mit Griff, Schwertnutreiniger, Tiefenbegrenzerlehre und Multifunktionslehre. Rolltasche mit Gürtelschlaufe.

4,0 mm	BEST-NR. XX9525-4.0	15,24 €
4,5 mm	BEST-NR. XX9525-4.5	15,24 €
4,8 mm	BEST-NR. XX9525-4.8	15,24 €
5,5 mm	BEST-NR. XX9525-5.5	15,24 €



Ein praktisches Anwendungsvideo zu diesem Produkt finden Sie auf www.kox.eu oder direkt auf Youtube/KOXPartnerimForst.

OCHSENKOPF
 BY GEDORE

①



②



① Keiltasche

- Zur griffbereiten Aufbewahrung von Alu- und Kunststoffkeilen am Gürtel
- Zwei große Fächer bieten sicheren Halt für zwei Keile. Alternativ kann in der hinteren Tasche eine Packzange oder ein Hebehaken mitgeführt werden
- Durch eine große Gürtelschlaufe auch mit breiten Gürteln kombinierbar
- Aus robustem, leicht zu reinigendem Polyester

 BEST-NR. **XX97221** **11,90 €**

② Sappiehalter

- Praktischer Halter für Handsappie
- Zum schnellen Ablegen während des Arbeitseinsatzes und für den sicheren Transport
- Einfaches Einhängen des Sappies durch Schnappverschluss
- Durch Verbiegen der Haltearme in der Breite an Ihren Sappie anpassbar
- Aus robustem, leicht zu reinigendem Polyester
- Der Werkzeughalter aus rostfreiem Edelstahl ist pendelnd gelagert, damit das Werkzeug bei Bewegung nicht stört

 BEST-NR. **XX97222** **11,90 €**

OCHSENKOPF
 BY GEDORE

Profi-Forstgürtel

- Echtleder-Gürtel mit robuster Doppellochung
- Stabilisierende Polsterung im Rückenbereich, dadurch ausgeglichene Gewichtsverteilung, stabiler Halt und maximaler Tragekomfort
- Innenseite der Polsterung gelocht, für die optimale Luftzirkulation
- Gürtelbreite ca. 45 mm, maximale Breite Rückenpolster 130 mm
- Polster abnehmbar, Ledergürtel auch einzeln einsetzbar
- Für Taillenumfang 80 - 120 cm

 BEST-NR. **XX97220** **39,90 €**

Unsere NEUE Bestell-Hotline: 0711. 300 33-200

ALLE PREISE IN EURO INKL. 19% MWST.



KOX Erste-Hilfe-Set "Forstwirtschaft"

Kleine praktische Reißverschlusstasche zur ersten Selbstversorgung.
Inhalt: 2 Verbandpäckchen, 10 Pflasterstrips, 5 Fingerkuppenpflaster,
5 Fingerpflaster, 2 Paar Einmalhandschuhe, 2 Wundreinigungstücher
und 1 Zeckenpinzette.

BEST-NR. **XX9522**

6,96 €

NEU

DOLMAR



DOLMAR Handy-Tasche inklusive Karabiner

Für Liebhaber der klassischen Handys oder kleinen Smartphones (Größe
bis iPhone 4).

Weitere praktische Details:

- Aus robustem Polyestergewebe mit Klettverschluss
- Vertikale Befestigung über Karabiner oder Gürtelschleufe für Gürtel
bis 6,5 cm Breite
- Innenmaße: 6 cm x 12 cm (bei geschlossenem Deckel)

BEST-NR. **XX97223**

11,88 €

NEU

DOLMAR



DOLMAR Messkluppenhalter

Einfaches Entnehmen dank ergonomisch schräg gestellter Tasche

Weitere praktische Details:

- Aus robustem Polyestergewebe mit Lederverstärkung am Einschub
- Nähte zusätzlich verstärkt durch Nieten
- Mit Gürtelschleufe für Gürtel bis 6,5 cm Breite

BEST-NR. **XX97225**

9,98 €

NEU

DOLMAR

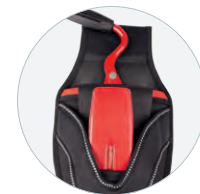

DOLMAR Handpackzangenhalter

- Aus robustem Polyestergewebe mit stabilem Kunststoffeinsatz
- Nähte zusätzlich verstärkt durch Nieten
- Mit Gürtelschleufe für Gürtel bis 8 cm Breite
- Fach für einen Fäll- und Spaltkeil

BEST-NR. **XX97224**

14,66 €



Bio-Kettenöl

Biologisch schnell abbaubar, hervorragender Verschleißschutz, gute Kälteeigenschaften, sommer- und winterauglich.

1 Liter	BEST-NR. XX9021-1	3,97 €
5 Liter	BEST-NR. XX9021-5	16,68 € (3,34 €/l)
20 Liter	BEST-NR. XX9021-20	
	1 Kanister zu 20l	66,44 € (3,32 €/l)
	ab 3 Kanister zu 20l	64,45 €
	ab 10 Kanister zu 20l	62,52 €

→ VERBRAUCHSHINWEIS

Bei längerem Nichtgebrauch der Säge bitte den Öltank entleeren.
Kanister nach Gebrauch bitte wieder fest verschließen und bei konstanter Temperatur im Dunkeln lagern.



Auslaufhahn für 20 l Kanister

Anschluss Gewinde DIN61.

BEST-NR. **XX9519-6** **5,36 €**



Ein praktisches Anwendungsvideo zu diesem Produkt finden Sie auf www.kox.eu oder direkt auf Youtube/KOXPartnerimForst.



OREGON



Getriebefett für Freischneider

Speziell entwickeltes Graphitfett für Winkelgetriebe von Freischneidern. Für hohe Arbeitstemperaturen geeignet (bis zu 130°C). Ausgezeichnete Hafteigenschaften. Hohe Korrosionsbeständigkeit.

125 ml BEST-NR. **XXF3012** **6,13 €**
(49,04 €/l)

Unsere NEUE Bestell-Hotline: 0711. 300 33-200



Zweitaktöl

Mineralölbasiertes 2-Takt-Motorenöl geeignet für 2-Takt-Motoren aller Art. Dieses Motorenöl ist mit bleifreiem Kraftstoff verträglich und auch für den Einsatz mit 2-Takt-Katalysatoren geeignet. Rot eingefärbt, damit bereits angemischter Kraftstoff gut zu erkennen ist.

1 Liter	BEST-NR. XX9011-1	
	1 Gebinde zu 1l	6,18 €
	ab 5 Gebinde zu 1l	5,99 €
	ab 10 Gebinde zu 1l	5,82 €
	ab 20 Gebinde zu 1l	5,64 €

100 ml ergeben bei einem Mischungsverhältnis von 1:50 genau 5 Liter Kraftstoff.

100 ml	BEST-NR. XX9012-01	1,67 € (16,70 €/l)
--------	---------------------------	------------------------------

→ VERBRAUCHSHINWEIS

Wir empfehlen angemischten Kraftstoff sofort zu verwenden. Bitte beachten Sie das vom Gerätehersteller vorgegebene Mischungsverhältnis!

KOX



KOX Langzeit-Fett - Lube Shuttle

Lithiumverseiftes Langzeitfett für stark belastete Gleit- und Wälzlager. Extreme Hafteigenschaften.

400 g Kartusche BEST-NR. **XX9062-04-LS** **4,95 €**
(12,38 €/kg)

Handhebel Fettpresse

Für Fett-Kartusche. 300 mm Hochdruckschlauch.

Berstdruck 1650 bar BEST-NR. **XX9062-LS** **41,83 €**

ALLE PREISE IN EURO INKL. 19% MWST.

OREGON



① Vielzweckspray Premium

Ideal zum Pflegen von Maßbändern, als Schmiermittel, Feuchtigkeitsverdränger, Korrosionsschutz, Reiniger, Kontaktspray, Kriechöl oder Starterspray.

300 ml

BEST-NR. **XX9041-03**

5,57 €
(18,57 €/l)

② Universalreiniger MX14

Reinigt mühelos verschmierte, verölte, verharzte Gegenstände oder Kleidung, biologisch abbaubar, phosphatfrei, nicht brennbar, mit Wasser verdünnbar.

1 Liter

BEST-NR. **XX9051-1**

1 Flasche zu 1l

9,41 €

KOKX



KOKX Handwaschemulsion Floral

Feinkörniges Granulat sorgt für eine schnelle und hautschonende Reinigung, auch von stark verschmutzten oder öligen Händen. Mit rückfettender Wirkung, die das Austrocknen der Haut verhindert. Im praktischen Pumpspender.

500 ml

BEST-NR. **XX73516-00**

6,90 €
(13,80 €/l)

KOKX



Multi-Tuch

Praktischer wiederverschließbarer Spender-Eimer mit 70 Tüchern. Entfernt mühelos Farbe, Kleber, Öl, Fette usw. Jedes Tuch ist mehrfach verwendbar, universell einsetzbar und auch zur Reinigung Ihrer Hände geeignet.

BEST-NR. **XX73513-70**

1 Eimer pro Stück **13,85 €**
ab 4 Eimer pro Stück **13,16 €**
ab 12 Eimer pro Stück **12,47 €**



Fettpresse

Aus Metall, zum Abschmieren der Umlenksterne. Mit Schutzkappe gegen Auslaufen. Ohne Füllung.

BEST-NR. **XX9511**

5,83 €

Fett

Für Fettpresse, speziell für Umlenksterne.

50 ml

BEST-NR. **XX9513**

1,96 €
(39,20 €/l)



Ein praktisches Anwendungsvideo zu diesem Produkt finden Sie auf www.kox.eu oder direkt auf Youtube/KOXPartnerimForst.







Soppec Leucht-Markierung

Soppec Fluo-Marker. Leuchtstarke Markierungen bis ca. 12 Monate. Schnell trocknend, sehr witterungsbeständig, gute Schreibeigenschaft, umweltfreundlich, 500 ml.

Leucht-Rot	BEST-NR. XX9740-00	5,50 €
Leucht-Kirschrot	BEST-NR. XX9740-01	5,50 €
Leucht-Blau	BEST-NR. XX9740-02	5,50 €
Leucht-Grün	BEST-NR. XX9740-03	5,50 €
Leucht-Gelb	BEST-NR. XX9740-04	5,50 €
Leucht-Orange	BEST-NR. XX9740-05	5,50 €
Weiß	BEST-NR. XX9740-06	5,50 €
		(11,00 €/l)

1 Dose	zu 500 ml	(11,00 €/l)	5,50 €
ab 1 Karton	zu je 12 gleiche	(10,24 €/l)	5,12 €
ab 4 Kartons	zu je 12 gleiche	(9,90 €/l)	4,95 €
ab 8 Kartons	zu je 12 gleiche	(9,44 €/l)	4,72 €
ab 16 Kartons	zu je 12 gleiche	(8,90 €/l)	4,45 €

→ ANWENDUNGSTIPP

Dose vor jedem Gebrauch gut schütteln. Bei längerem Nichtgebrauch Farbdose auf den Kopf stellen und die Düse freisprühen.



KOX Markierungsband

Besonders reißfestes Papierband, verwittert in 1 bis 2 Jahren. Rollenlänge 75 m, Rollenbreite 20 mm.

Rot	BEST-NR. XX9730-01	2,38 €
Blau	BEST-NR. XX9730-02	2,38 €
Grün	BEST-NR. XX9730-03	2,38 €
Gelb	BEST-NR. XX9730-04	2,38 €
Orange	BEST-NR. XX9730-05	2,38 €
Weiß	BEST-NR. XX9730-06	2,38 €
		(0,03 €/m)



Soppec Markierung

Soppec Strong-Marker. Langfristige Holzmarkierung bis ca. 4 Jahre. Für die Markierung von Parzellen, Rückegassen, Bäumen und Grenzsteinen. Sehr witterungsbeständig, gute Schreibeigenschaft, umweltfreundlich, 500 ml.

Rot	BEST-NR. XX9741-01	5,90 €
Blau	BEST-NR. XX9741-02	5,90 €
Grün	BEST-NR. XX9741-03	5,90 €
Gelb	BEST-NR. XX9741-04	5,90 €
Orange	BEST-NR. XX9741-05	5,90 €
Weiß	BEST-NR. XX9741-06	5,90 €
Schwarz	BEST-NR. XX9741-07	5,90 €
		(11,80 €/l)

1 Dose zu 500 ml	(11,80 €/l)	5,90 €
ab 1 Karton zu je 12 gleiche	(10,98 €/l)	5,49 €
ab 4 Kartons zu je 12 gleiche	(10,62 €/l)	5,31 €
ab 8 Kartons zu je 12 gleiche	(10,16 €/l)	5,08 €
ab 16 Kartons zu je 12 gleiche	(9,56 €/l)	4,78 €

SPAR-TIPP:

Die Preisstaffel gilt auch bei gemischter Abnahme von FLUO- und STRONG-Marker-Spray-Kartons!



Werkzeugaufroller aus Metall

Der Werkzeugaufroller aus Metall lässt sich mit einem Klipp am Hosenbund befestigen. Selbstaufrollende Seiltrommel mit Stahlseil, 1200 mm. Ideal für Kreidehalter.

BEST-NR. **XX9722-R** **13,39 €**

Unsere NEUE Bestell-Hotline: 0711. 300 33-200



NEU

Signierkreide

Wetterfeste, lichtechte Beschriftung, sehr gute Schreibeigenschaften auch bei nassem Holz. 12 mm Ø, 120 mm lang, mit Banderole. 12 Stück pro Packung.

Rot	BEST-NR. XX9750-1	4,58 €
Blau	BEST-NR. XX9750-2	4,58 €
Grün	BEST-NR. XX9750-3	4,58 €
Gelb	BEST-NR. XX9750-4	4,58 €
Weiß	BEST-NR. XX9750-5	4,58 €
Schwarz	BEST-NR. XX9750-6	4,58 €



Bleispitz Graphit-Kreide

Ideal bei gefrorenem Holz.

BEST-NR. **XX9750-7** **4,87 €**

Bleispitz Fluo-Kreide rot

Für Kappanlagen mit optischer Auslösung, ohne Banderole.

BEST-NR. **XX9751-1** **5,40 €**



Tasche für Kreidehalter

160 mm x 40 mm

BEST-NR. **XX97219** **6,43 €**

Kreidehalter

Robuster Kreidehalter aus Metall mit Klipp. Für runde und 6-eckige Kreide. Sehr stabiler Halt der Kreide. Kreide per Knopfdruck verstellbar.

BEST-NR. **XX9722-H** **6,37 €**

ALLE PREISE IN EURO INKL. 19% MWST.



Folienabspermband

Rolle in 500 m Länge, beidseitige rot/weiße Schraffen. Lichtecht bedruckt im stabilen Abrollkarton. Extrem reißfest.

Rot/Weiß

BEST-NR. **XX9731-500**

16,58 €
(0,03 €/m)



Warn- / Absperrplane

Vor Forstarbeiten warnendes Plakat zur Wegabspernung. (§37 Abs.4 Nr.4 und §38 Abs.1 LWaldG).

Weitere praktische Details:

- KWF geprüft
- einfach anzubringen
- Wind-, Witterungs- und UV-Beständig
- Maße: 45 x 65 cm

BEST-NR. **XX9732-D**

13,90 €

NEU



Warnpyramide Holzfällung

Schnell und einfach aufgestellt und zusammengelegt. Tipp: Pyramide kann über Gewicht beschwert werden um sie standsicherer zu machen.

Weitere praktische Details:

- 70 cm Faltsignal
- einfache Handhabung und Transport
- wetterfestes Gestell aus eloxiertem Aluminium
- Außenmaterial tagesleuchtend weiß und aus beschichtetem Kunststoffgewebe
- mit Aufbewahrungs- und Schutzhülle

BEST-NR. **XXOW70**

116,44 €

Axtvergleich

Unsere Äxte im direkten Vergleich

Weitere Informationen
online: www.kox.eu



MODELL



EINSATZ

Spalten von kleineren
Holzscheiten und
Anzündholz.

Entasten von schwachem
und mittlerem Holz.
Anspitzen von Pflöcken.
Universalaxt für den
professionellen Einsatz.

Spalten auch von Feuerholz
bis 50 cm Länge.

Spalten von Meterholz.

KOPFFORM



STIELLÄNGE

36 cm

70 cm

60 cm / 75 cm

85 cm

KOPFGEWICHT

600 g

1200 g

1200 g / 1800 g

3000 g

MATERIAL

Hochwertiger Qualitätsstahl

Hochwertiger Sonderstahl

Hochwertiger Sonderstahl

Geschmiedeter Spezialstahl

STIELMATERIAL

Eschenholz

Hickory

Eschenholz

Hickory

BEST-NR.

XX97108

XX97105

XX97114

XX97115

ENTASTEN

★★★★

★★★★★

★

★

SPALTEN

★★

★★

★★★★

★★★★★

KEILEN

★

★

★★★★

★★★★★

FÄLLEN

★★

★★★★

★

★

BIBER
CLASSIC

Wertarbeit mit Tradition:

340 Jahre Erfahrung im Schmiedehandwerk fließen in die Produktion ein. Sie erhalten beste Qualität von Profis für die Forstwirtschaft entwickelt, dank der Präzisionsarbeit aus Österreich.

→ Von Hand geschmiedet und geschliffen, dadurch besonders stabil und schnitthaltig.

BIBER *Classic*

Einen echten Biber erkennen Sie an seinen scharfen Zähnen. Die rustikalen Werkzeuge aus der Classics Serie sind handgeschmiedet, doppelt vergütet und perfekt geschliffen. Ob Forstbeil, Handsappie oder Hochleistungsaxt – mit ihrer Schnitthaltigkeit aus hochwertigem Sonderstahl sorgen die stabilen Biber nicht nur für schnelles, sondern auch präzises Arbeiten.

Die BIBER CLASSIC SERIE steht für über 340 Jahre Handwerkstradition unseres langjährigen Markenpartners, dem österreichischen Familienunternehmen Leonhard Müller. Sie wird von Generation zu Generation weiter gegeben und transportiert das Gefühl zeitloser Beständigkeit.

→ Zu jedem Biber Classic gehört ein Lederschneidenschutz und ein Stiel aus bester Gebirgsesche.

Handarbeit

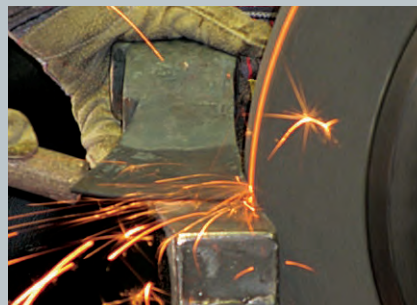

Classic Serie

BIBER
Classic



Hochleistungsaxt Classic

Handgeschmiedete Wertarbeit. Stiel aus bester Gebirgsesche. Gebrauchsfertig geschliffen. Schneidenlänge 15cm. Mit Lederschneidenschutz.

70 cm, 1200 g BEST-NR. **XX97150** **79,80 €**

Ersatzschneidenschutz Leder

BEST-NR. **XX97150-1** **5,03 €**

Ersatzstiel Gebirgseschenstiel

70 cm BEST-NR. **XX97150-4** **14,45 €**

BIBER
Classic



Spaltaxt Classic

Schneidenlänge von 10 cm. Mit Lederschneidenschutz.

75 cm, 1800 g BEST-NR. **XX97151** **72,40 €**

Ersatzschneidenschutz Leder

BEST-NR. **XX97151-1** **5,03 €**

Ersatzstiel aus Gebirgsesche

75 cm BEST-NR. **XX97151-4** **14,45 €**

BIBER
Classic



Beil Classic

Schneidenlänge von 14 cm. Mit Lederschneidenschutz.

40 cm, 700 g BEST-NR. **XX97153** **69,00 €**

Ersatzschneidenschutz Leder

BEST-NR. **XX97150-1** **5,03 €**

Ersatzstiel Gebirgseschenstiel

40 cm BEST-NR. **XX97153-4** **9,15 €**

BIBER
Classic



Handsaple Classic

Stabil und handlich mit einer Kopflänge von 12,2 cm. Mit Lederschneidenschutz.

40 cm, 500 g BEST-NR. **XX97152** **37,50 €**

Ersatzschneidenschutz Leder

BEST-NR. **XX97152-1** **3,64 €**

Ersatzstiel aus Gebirgsesche

40 cm BEST-NR. **XX97152-4** **9,15 €**

Unsere NEUE Bestell-Hotline: 0711. 300 33-200

ALLE PREISE IN EURO INKL. 19% MWST.



Biber Hochleistungsaxt

Von Hand geschmiedet und geschliffen, dadurch besonders stabil und scharf.

FPA-anerkannt, aus hochwertigem Sonderstahl. Schlanke Form, sehr handlich und griffsicher, günstige Schwerpunktlage. Der Hickory-Stiel ist von Hand eingestielt.

70 cm, 1000 g	BEST-NR. XX97104	63,97 €
70 cm, 1200 g	BEST-NR. XX97105	67,22 €

Ersatzstiel Hickory

70 cm	BEST-NR. XX97180-1	17,56 €
-------	---------------------------	----------------

Ersatzstiel Esche

70 cm	BEST-NR. XX97180-2	10,33 €
-------	---------------------------	----------------



Forstaxt Gold

Eschenstiel mit Anti-Rutsch-Lackierung. Scharf geschliffene Schneide, maschinell geschmiedet. Zum Entasten von Holz.

60 cm, 1000 g	BEST-NR. XX97101	27,80 €
70 cm, 1250 g	BEST-NR. XX97102	28,80 €

Ersatzstiel Hickory

70 cm	BEST-NR. XX97180-1	17,56 €
-------	---------------------------	----------------

Ersatzstiel Esche

70 cm	BEST-NR. XX97180-2	10,33 €
-------	---------------------------	----------------



Forstbeil

Eschenstiel mit Anti-Rutsch-Lackierung. Scharf geschliffene Schneide, maschinell geschmiedet. Ideal für kleinere Holzscheite und Anzündholz.

36 cm, 600 g	BEST-NR. XX97108	18,90 €
38 cm, 800 g	BEST-NR. XX97109	20,90 €



Feldbacher Handsappie

Kombiwerkzeug: Sappie und Handbeil. Eschenstiel mit großem Handknauf für bessere Griffsicherheit.

45 cm, 500 g	BEST-NR. XX97124-2	36,59 €
70 cm, 500 g	BEST-NR. XX97124-1	42,63 €

Ersatzstiel Esche*

45 cm	BEST-NR. XX97180-48	9,22 €
70 cm	BEST-NR. XX97180-49	12,07 €

Alte Ausführung

45 cm	BEST-NR. XX97180-41	9,22 €
-------	----------------------------	---------------

Alte Ausführung

70 cm	BEST-NR. XX97180-44	12,07 €
-------	----------------------------	----------------

*Bitte beachten Sie bei Nachbestellungen welche Ausführung für Sie passt!



Biber Spaltaxt

Von Hand geschmiedet und geschliffen, dadurch besonders stabil und scharf.

Hochwertiger Sonderstahl mit seitlich eingeschmiedeten Keilen für höhere Spaltwirkung auch bei starkem Holz. Vorteile beim Spalten durch geraden Stiel. Handlich und leicht.

60 cm, 1200 g	BEST-NR. XX97113	39,50 €
75 cm, 1800 g	BEST-NR. XX97114	47,90 €

Ersatzstiel Esche

60 cm	BEST-NR. XX97180-6	9,34 €
75 cm	BEST-NR. XX97180-7	10,66 €



Ein praktisches Anwendungsvideo zu diesem Produkt finden Sie auf www.kox.eu oder direkt auf Youtube/KOXPartnerimForst.

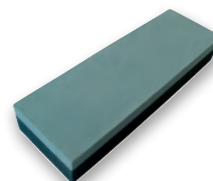

Wetzstein

Aus Korund, Körnung 100 und 400. Eignet sich bestens zum Vor- und Feinschleifen von allen Schneidwerkzeugen wie Äxten, Beilen, Messern, Kultursicheln, Rindenschälern etc. Im Karton verpackt inklusive Schleifanleitung.

150mm x 50mm x 25mm	BEST-NR. XX97190	15,85 €
---------------------	-------------------------	----------------

ALLE PREISE IN EURO INKL. 19% MWST.



Tiroler Spaltaxt

Von Hand geschmiedet und geschliffen, dadurch besonders stabil und scharf.

FPA-anerkannt, spezielle Keilform und starke Schlagplatte. Mit Eschenstiel, von Hand eingestielt.

85 cm, 2750 g BEST-NR. **XX97112** **66,90 €**

Ersatzstiel Esche

85 cm BEST-NR. **XX97180-8** **12,94 €**

Ersatzstiel Hickory

85 cm BEST-NR. **XX97180-81** **24,98 €**



Simplex Spaltaxt

2 Werkzeuge in einem: Zum Spalten von Brennholz und Einschlagen von Keilen. Gesenkgeschmiedetes Axtblatt, herausnehmbar zur Erleichterung des Nachschleifens. Spezialkunststoff-Einsatz für hohe Arbeitssicherheit, schnell und einfach wechselbar. Hochwertiger Hickory-Stiel. Inklusive Lederschneidenschutz.

76,5 cm, 2700 g BEST-NR. **XX97129** **79,00 €**

Ersatzstiel Hickory

76 cm BEST-NR. **XX97129-4** **20,54 €**

Plastik-Einsatz

BEST-NR. **XX97129-1** **9,94 €**

Spalt-Einsatz

BEST-NR. **XX97129-2** **28,56 €**

Profi TIPP

Spalthammer und Äxte vor dem Gebrauch wässern und nicht zu trocken lagern.

Durch das Wässern quillt das Holz auf, der Stiel sitzt fest im Schaft und wackelt nicht.



OCHSENKOPF
BY GEDORE

Ochsenkopf - Stahl und Schliff von höchster Qualität seit 1781

Eine Ochsenkopf-Axt ist eine Anschaffung fürs Leben, denn sie steht für absolute Perfektion und Sicherheit. Sie ist aus C60 Stahl gefertigt und mit einem balligen Schliff versehen, der eine höhere Standzeit der Schneide erreicht. Auch bei der Stielproduktion wird nur edelstes, bruchfestes und biegsames Holz wie Hickory verarbeitet. So zeichnen sich die Ochsenkopf-Profiwerkzeuge, wie die älteste deutsche Axtschmiede selbst, durch eine enorme Beständigkeit aus.

Ochsenkopf blickt auf ein über Jahrhunderte vollendetes handwerkliches Können auf höchstem Niveau und eine ganz besondere Markengeschichte zurück. 1781 von den Gebrüdern Fahlefeld in Remscheid gegründet, gehört es bis heute zum Stolz der traditionsreichen bergischen Werkzeugindustrie. Und hat sich von der Axt-Manufaktur zu einem modernen Industriebetrieb entwickelt. Qualität und Service stehen dabei nach wie vor an erster Stelle.

Ochsenkopf-Produkte





①



②



③

OCHSENKOPF
BY GEDORE

HALDER
NORM+TECHNIK

① PROFI-Holzspalthammer BIG OX®

- Mit patentierter Stielbefestigung ROTBAND-PLUS: Stielschutzhülse, Ringkeil, Sicherungsplatte und Holzschraube lassen Stiel und Kopf zu einer Einheit werden und sorgen für maximale Arbeitssicherheit
- Zusätzlich schützt die lange Stielschutzhülse aus Stahl den Stiel bei Fehlschlägen und garantiert eine lange Lebensdauer
- Geschmiedeter Hammerkopf mit Wendennase und extra großer Schlagfläche, z. B. zum Eintreiben von Keilen
- Mit hochwertigem Stiel in Knauf-Form aus Hickoryholz und Schneidenschutz

90 cm, 3000 g

BEST-NR. **XX97135****79,90 €**

Ersatzstiel Hickory BIG OX

BEST-NR. **XX97135-4****29,87 €**

② Dauner Spalthammer

FPA-anerkannt. Mit Hickorstiel. Spalthammer mit Wendennase und großer Schlagplatte aus geschmiedetem Spezialstahl. Ideal zum Spalten vom mittlerem und starkem Laubholz.

85 cm, 3000 g

BEST-NR. **XX97115****56,95 €**

Ersatzstiel Hickory

85 cm

BEST-NR. **XX97180-3****17,29 €**

③ Simplex Spalthammer

Spalt- und Schonhammer in einem Werkzeug kombiniert. Mit ergonomisch geformtem Hickorstiel. Geschmiedeter und geschliffener Spalteinsatz mit Wendennase aus hochwertigem Spezialstahl. Maximale Arbeitssicherheit durch Spezialkunststoff-Einsatz. Leichtes Wechseln der Komponenten durch Zentralschraube möglich.

Das Gehäuse mit massiver Stielschutzhülse beugt bei Fehlschlägen Stielbrüchen vor, sorgt somit für eine längere Lebensdauer

80 cm, 3400 g

BEST-NR. **XX97126****94,00 €**

Ersatzstiel Hickory

80 cm

BEST-NR. **XX97126-4****24,81 €**

Plastik-Einsatz

BEST-NR. **XX97126-1****12,60 €**

Spalt-Einsatz

BEST-NR. **XX97126-2****32,76 €**

Ein praktisches Anwendungsvideo zu diesem Produkt finden Sie auf www.kox.eu oder direkt auf Youtube/KOXPpartnerimForst.

**Profi
TIPP**

*RUND UMS FORSTWERKZEUG
Austausch eines Axtstiels
Online unter: www.kox.eu/deltipp-axtstiel*

KOX

KOX Kunststoff-Fällkeile

FPA-anerkannt, aus besonders schlagfestem Polyamid, winterhart bis -25°C, geschuppte Struktur für besseren Halt im Holz.

Taschenkeil

120 mm x 45 mm x 20 mm
60 g

BEST-NR. **XX9700-1** **4,38 €**

Schwachholz

190 mm x 70 mm x 25 mm
200 g

BEST-NR. **XX9701-1** **8,50 €**

Starkholz

250 mm x 75 mm x 30 mm
300 g

BEST-NR. **XX9702-1** **11,22 €**

310 mm x 80 mm x 30 mm
480 g

BEST-NR. **XX9703-1** **16,36 €**

KOX

KOX Kunststoff-Nachsetzkeil

FPA-anerkannt, super schlagfest, winterhart bis -25° Grad, geschuppt und mit Führungsnut.

210 mm x 60 mm x 40 mm
380 g

BEST-NR. **XX9708** **15,70 €**

OREGON

Kunststoff-Fällkeile

Stabil und leicht für sicheres Arbeiten ohne Kettenbeschädigung. Mit geriffelter Struktur für besseren Halt im Holz.

Taschenkeil

140 mm x 70 mm x 25 mm
100 g

BEST-NR. **XX9700** **4,84 €**

Schwachholz

200 mm x 70 mm x 25 mm
200 g

BEST-NR. **XX9701** **6,83 €**

Starkholz

265 mm x 75 mm x 30 mm
340 g

BEST-NR. **XX9702** **8,16 €**

305 mm x 90 mm x 30 mm
500 g

BEST-NR. **XX9703** **13,92 €**



Alu-Fällkeil

FPA-anerkannt. Sicherheitsfäll- und Spaltkeil aus Duraluminium massiv geschmiedet. Beim Schnitt in den Keil geringere Beschädigung der Kette.

260 mm x 55 mm x 35 mm
800 g

BEST-NR. **XX97119** **24,61 €**



① Motorsägenkeil

FPA-anerkannt. 3-teiliger Keil mit Holzeinsatz, Keilschuh aus Duraluminium, deshalb geringere Beschädigung der Kette bei Rückschlag.

1000 g

BEST-NR. **XX97116**

24,25 €

② Ersatz-Aluring

Durchmesser 52 mm, aus Duraluminium.

BEST-NR. **XX97118**

4,64 €

③ Ersatz-Holz

Holzeinsatz für den Keilschuh.

BEST-NR. **XX97117**

3,31 €



Ein praktisches Anwendungsvideo zu diesem Produkt finden Sie auf www.kox.eu oder direkt auf Youtube/KOXPartnerimForst.



Alu-Drehspaltkeil

Massiv geschmiedeter Aluminium-Drehspaltkeil. Hohe Spaltwirkung durch gedrehte Form. Leicht und sehr schlagfest. Durch die seitlich angebrachten Rillen wird ein Zurückspringen des Keils verhindert. Als Fäll- und Spaltkeil verwendbar. Mit Stahlhammer eintreibbar!

230 mm x Ø 59 mm

900 g

BEST-NR. **XX9707**

33,81 €



Spalt-Keil

Stahl geschmiedet, mit beidseitiger Mittelrinne. Achtung: nicht Stahl auf Stahl schlagen und nicht im Schnittbereich der Schiene verwenden! Unfallgefahr! Tipp: der Simplex-Spalthammer ist das ideale Arbeitsgerät.

245 mm x 55 mm x 30 mm

2000 g

BEST-NR. **XX9704**

10,81 €

270 mm x 55 mm x 40 mm

3000 g

BEST-NR. **XX9705**

12,60 €



KOX Drehspaltkeil

Aus besonders schlagfestem Sonderstahl gefertigt. Sehr hohe Spaltwirkung („schraubt“ sich ins Holz) durch um 90 Grad verdrehte Form. Zusätzlich ist auch der Keil-Schlagkopf vergütet!

Unfallgefahr: Nicht Stahl auf Stahl schlagen!

Ideal: Simplex-Spalthammer.

210 mm x 50 mm 60 mm

2000 g

BEST-NR. **XX9706**

22,99 €



① Forstmaßband von KOX

Beste Qualität aus Stahl, doppelseitige Markierung und automatischer Bandrücklauf.

Maßbänder made by Spencer, FPA-angemerkt, robustes Gehäuse, lange Lebensdauer, für den Profi konstruiert. Kein Verschmutzen der inneren Teile. Alle Bänder mit Klapphaken und mit stabilem Nagel.

15 m, 520g	BEST-NR. XX97211-15	33,47 €
20 m, 620g	BEST-NR. XX97212-20	35,53 €
25 m, 660g	BEST-NR. XX97213-25	39,76 €

② Ersatzband

Beste Qualität aus Stahl, doppelseitige Markierung, inklusive Auslösehaken Typ A.

15 m	BEST-NR. XX97211-1	22,48 €
20 m	BEST-NR. XX97212-1	25,45 €
25 m	BEST-NR. XX97213-1	30,36 €

③ Ersatz-Auslösehaken Typ A

Klapphaken

BEST-NR. XX979-6300	7,24 €
----------------------------	---------------

④ Ersatz-Auslösehaken Typ B

Scherenhaken

BEST-NR. XX979-9000	3,25 €
----------------------------	---------------

**Profi
TIPP**

RUND UMS FORSTWERKZEUG
Maßbandwechsel leicht gemacht
Online unter: www.kox.eu/deltipp-massband

KOX

NESTLE
 MIT DEN BESTEN MESSEN

① KOX Reißmeter

Ablängmessstab mit vierkantiger Messschiene aus geschliffenem, lackiertem Buchenholz. Skala in *dm*. Jeder *dm* ist mit Metallknopf markiert. Ein Ende mit Edelstahlspitze, das andere ist ein schneidender Edelstahlreißer.

100 cm BEST-NR. **XX97303** **28,17 €**

② Ersatzreißer

Inklusive Befestigungsmaterial.

BEST-NR. **XX97303-1** **10,15 €**

③ Anreißspitze

Inklusive Befestigungsmaterial.

BEST-NR. **XX97303-2** **10,15 €**

④ Kolibri

Mit dem Kolibri-Ablängstab sägen Sie Ihr Holz ohne zuvor den Stamm zu markieren. Dies spart Zeit und Arbeit. Das mitgelieferte Adapterstück (Gewinde M8, Schlüsselweite 19 mm) wird mit wenigen Handgriffen montiert. Das Anstecken des Ablängstabes Kolibri erfolgt dann blitzschnell mit der Ein-Hand-Schnellbefestigung. Bei Sägen mit Schnellspannung oder verliersicheren Muttern nicht möglich!

25 cm BEST-NR. **XX976-025** **39,26 €**

33 cm BEST-NR. **XX976-033** **39,78 €**

50 cm BEST-NR. **XX976-050** **41,45 €**

100 cm BEST-NR. **XX976-100** **43,24 €**

⑤ Ersatz-Adapter für Kolibri-Ablängstab

BEST-NR. **XX9760-A** **4,45 €**



Baumreißer mit Bügel

Zum Anreißen von Bäumen. Zusammenklappbar.

BEST-NR. **XX97304**

22,50 €



Feuchtigkeitsmessgerät

Zuverlässiges Feuchtigkeitsmessgerät für Holz und Baumaterial. Der Wert wird direkt in % im Display angezeigt. Mit einer Schutzabdeckung, die als Referenzteil für Holz und Baumaterialien dient. Mit Tasche, Batterie und Ersatzspitzen geliefert.

Weitere praktische Details:

- mit wechselbaren Messspitzen
- für Holz und Baumaterialien
- einfache Bedienung
- hohe Genauigkeit
- robustes Gehäuse
- Messprinzip: Widerstandsmessung
- Holzbereich: 6-44 %

BEST-NR. **XXVM100**

69,00 €

K O X



Messkluppe Codimex von KOX

FPA-anerkannt, geeicht. Extrem leichtgängige Rechteckführung. Dreiseitige Skala mit abriebfestem, blauem Farbdruck auf 25x15 mm Hohlprofil. Messschenkel aus Leichtmetall, biegesteif, ergonomisch.

40 cm, 600 g	BEST-NR. XX97311-4	57,67 €
60 cm, 900 g	BEST-NR. XX97311-6	69,47 €
80 cm, 1000 g	BEST-NR. XX97311-8	81,21 €
100 cm, 1100 g	BEST-NR. XX97311-10	92,80 €

K O X



KOX Messkluppe Jura

Nicht geeicht. Extrem leichtgängige Rechteckführung. Dreiseitige Skala mit abriebfestem, blauem Farbdruck auf 25x15 mm Hohlprofil. Messschenkel aus Leichtmetall, biegesteif, ergonomisch.

40 cm, 600 g	BEST-NR. XX97312-4K	37,65 €
--------------	----------------------------	----------------

Unsere NEUE Bestell-Hotline: 0711. 300 33-200

MIT DEN BESTEN MESSEN



Messkluppe Waldmeister

FPA-anerkannt, mit Label zur nationalen Konformitätsbewertung (entspricht geeicht)! Stabil und handlich, Messschiene: 30x15 mm breites Alu-Hohl-Ovalprofil aus Speziallegierung, gleitet ohne Verkanten. Tiefschwarze Ziffern auf beiden Seiten.

40 cm, 800 g	BEST-NR. XX97301-4	94,12 €
60 cm, 900 g	BEST-NR. XX97301-6	107,17 €
80 cm, 1000 g	BEST-NR. XX97301-8	125,94 €
100 cm, 1100 g	BEST-NR. XX97301-10	144,50 €

K O X



Messkluppe Waldfix von KOX

FPA-anerkannt, nicht geeicht, nach neuesten technischen Erkenntnissen konstruiert: Messschiene 25 x 5 mm, gold eloxiert, mit schwarzer Teilung, Schiebegriff und Messschenkel aus glasfaserverstärktem Polyamid mit Metallauflage. Extrem leicht, für bequemes Tragen am Gürtel.

40 cm, 400 g	BEST-NR. XX97302-4K	55,14 €
--------------	----------------------------	----------------

ALLE PREISE IN EURO INKL. 19% MWST.



Biber Sappie

Gezahnter Rücken gegen Abrutschen auch bei gefrorenem Holz.

FPA-anerkannt. Mit Eschenkuhfußstiel. Ideal geformte und geschliffene Spitze aus geschmiedetem Spezialstahl gefertigt.

115 cm, 1300 g BEST-NR. **XX97120** **73,90 €**

Ersatzstiel Esche

115 cm BEST-NR. **XX97180-5** **20,42 €**



Tiroler Sappie

FPA-anerkannt, mit Eschenkuhfußstiel. Ideal geformte und geschliffene Spitze aus geschmiedetem Spezialstahl gefertigt.

115 cm, 1100 g BEST-NR. **XX97121** **67,50 €**

Ersatzstiel Esche

115 cm BEST-NR. **XX97180-5** **20,42 €**

Unsere NEUE Bestell-Hotline: 0711. 300 33-200



Handsappie

Mit Eschenkuhfußstiel gegen Abrutschen. Ideal geformte und geschliffene Spitze aus geschmiedetem Spezialstahl gefertigt.

40 cm, 500 g BEST-NR. **XX97123** **26,13 €**
 60 cm, 500 g BEST-NR. **XX97123-6** **31,11 €**
 80 cm, 500 g BEST-NR. **XX97123-1** **34,94 €**

Ersatzstiel Esche

40 cm BEST-NR. **XX97180-4** **6,96 €**
 60 cm BEST-NR. **XX97180-46** **11,83 €**
 80 cm BEST-NR. **XX97180-45** **14,53 €**



Ein praktisches Anwendungsvideo zu diesem Produkt finden Sie auf www.kox.eu oder direkt auf Youtube/KOXPartnerimForst.



Handsappie mit Alustiel

FPA-anerkannt. Ergonomischer, leichter Aluminiumstiel mit rutschsicherem Gummigriff und Anschlag. Stahlspitze mit Kerben für zusätzlichen Halt in gefrorenem Holz.

50 cm BEST-NR. **XX97133** **57,73 €**
 70 cm BEST-NR. **XX97134** **61,88 €**



Ein praktisches Anwendungsvideo zu diesem Produkt finden Sie auf www.kox.eu oder direkt auf Youtube/KOXPartnerimForst.



ALLE PREISE IN EURO INKL. 19% MWST.

Fällheber

Ein vielseitiges Arbeitsgerät

Ein Hilfsmittel zu Fällung von Bäumen (bis 25cm BHD), zum Abdrehen von Hängern oder zum Wenden von liegendem Holz.

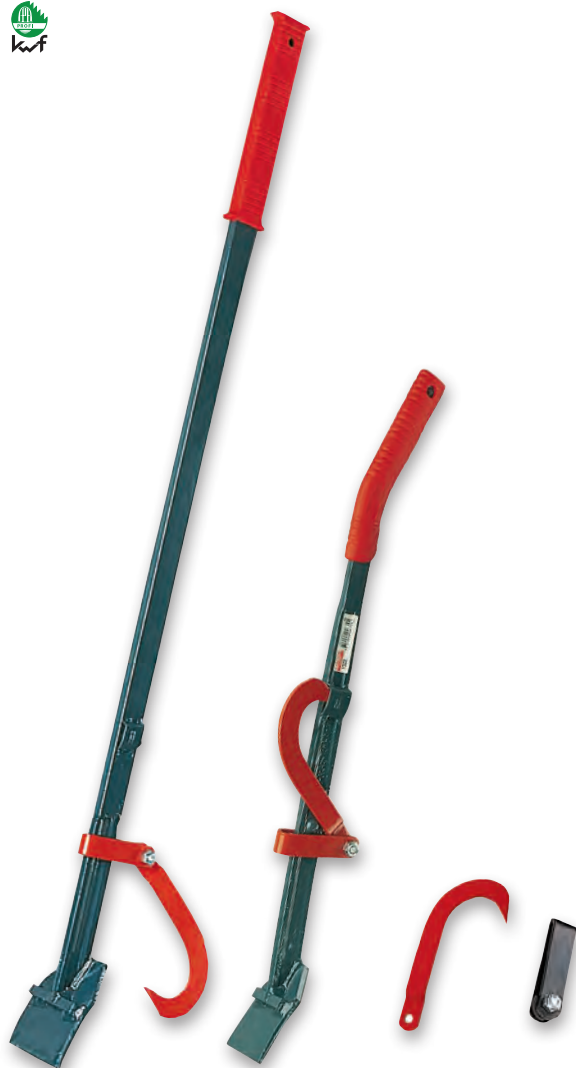

Fällheber

Geschmiedeter Stahl, verstellbarer Wendehaken, rutschfester Kunststoffgriff.

130 cm, 3,4 kg

BEST-NR. **XX97206**

64,50 €

80 cm, 2,4 kg

BEST-NR. **XX97205**

45,90 €

Ersatzhaken für 80 cm und 130 cm

BEST-NR. **XX97206-1**

17,96 €

Ersatz-Bügel für 80 cm und 130 cm

BEST-NR. **XX97206-2**

7,02 €



Ein praktisches Anwendungsvideo zu diesem Produkt finden Sie auf www.kox.eu oder direkt auf Youtube/KOXPartnerimForst.



Unsere NEUE Bestell-Hotline: 0711. 300 33-200

SPAR-TIPP:

KOX



KOX Fällheber

130 cm, 3,4 kg, FPA-anerkannt, robust dank geschmiedeter Ausführung, verstellbarer Wendehaken, gebogener Griff, im Wald durch auffällige Farbe leichter zu sehen.

BEST-NR. **XX97207** **58,50 €**

**Profi
TIPP**

*RUND UMS FORSTWERKZEUG
Der Fällheber im Einsatz
Online unter: www.kox.eu/deltipp-faellheber*



Handpackzange

Erleichtert die Arbeit: eine große Hilfe um Holz zu ziehen oder zu tragen.

FPA-anerkannt. Kombiniert. Aus vergütetem Stahl mit rutschfestem Kunststoffgriff.

- ① Mit Handauflage für die Benutzung auch als Kehr- und Packhaken. Max. Öffnung 180mm, für Ø bis 130 mm.

BEST-NR. **XX97122** **22,78 €**

- ② Größere Ausführung ohne Handauflage. Max Öffnung 260 mm, für Ø bis 190 mm.

BEST-NR. **XX97122-2** **42,70 €**



Handpackzange

FPA-anerkannt. Mit Handgriff im 90° Winkel für bequemerer Arbeiten.

Max. Öffnung 180 mm, für Ø bis 130 mm.

BEST-NR. **XX97122-1** **29,58 €**

Profi TIPP

RUND UMS FORSTWERKZEUG
Informationen zu rückschonendem Arbeiten.
Online unter: www.kox.eu/deltipp-gesundheit

Unsere NEUE Bestell-Hotline: 0711. 300 33-200





① Hebehaken

FPA-anerkannt. Geschmiedeter Spezialstahl, D-Kunststoffgriff, mit geschliffener Spitze.

BEST-NR. **XX97208** **16,20 €**

FPA-anerkannt. Spezialstahl, ergonomischer Kunststoffgriff. 90° gedreht.

② BEST-NR. **XX97210** **22,05 €**



Wendehaken mit Ring

Zum Wenden von Baumstämmen. Aus Chrom-Vanadium Stahl geschmiedet. Durch eine Ausbuchtung ist die Größe verstellbar und das Werkzeug für verschiedene Stammdurchmesser geeignet. Gesamtlänge 42 cm, Innenmaß Ring 12 cm.

BEST-NR. **XX97209** **35,52 €**



① Vorlieferzange

Extra langer Stiel für rückschonendes Arbeiten in aufrechter Körperposition.

FPA-anerkannt, mit Handgriff im 90° Grad Winkel für bequemeres Arbeiten. Max. Öffnung 240 mm, für Ø bis ca. 190 mm.

Länge 72 cm BEST-NR. **XX97122-8** **39,85 €**

② Rindenschäler

- Schwarzwälder Form
- Optimal geeignet zum Entfernen von Baumrinden
- Mit verköpfter Tülle
- Schneide fein poliert
- Kopfgewicht ca. 650g
- Stiel 100 cm lang mit Knauf am Stielende
- Unmontiert

BEST-NR. **XX97136** **41,71 €**

SHW FRIEDRICHSTAL

NEU



Hohlspaten mit Stiel

Mit dem Hohlspaten lassen sich Pflanzen mit hohem Anwuchserfolg verpflanzen. Nach dem ersten Senkrechtstich wird schräg dagegen gestochen und die Pflanze in dieses Pflanzloch gesetzt. Der ausgehobene Erdpropfen kann dann wieder eingesetzt werden. Einsatzgebiete: Gut geeignet für wurzelnackte Pflanzen mit üppigem Wurzelwerk und Ballenpflanzen.

Weitere praktische Details:

- T-Stiel aus Eschenholz
- Handgeschmiedet, aus deutscher Fertigung der Stahl schmiede SHW
- Stiellänge 82 cm
- Blattlänge 30 cm
- Blattbreite 16 cm
- Gewicht 2,1 kg

BEST-NR. XX97141

85,00 €



NEU



Einhand Kultursichel

Die leichte Sichelheppe wird für die Kulturpflege genutzt und kann mit einer Hand geführt werden. Einsatzgebiete: Ideal zum Entfernen von starkem Brombeer-Bewuchs und kleineren Stauden und Gehölzpflanzen

Weitere praktische Details:

- beidseitige Schneide
- Vorderseite Sichel förmig, Rückseite Beilschneide
- hochwertiger Stiel aus Eschenholz
- Stiellänge 45 cm

BEST-NR. XX97142

43,73 €

Zweihand Kultursichel

Die Kulturheppe wird für die Kulturpflege genutzt und mit beiden Händen geführt. Einsatzgebiete: Ideal zum Entfernen von starkem Brombeer-Bewuchs und größeren Stauden und Gehölzpflanzen wie Holunder oder Birke

Weitere praktische Details:

- beidseitige Schneide
- Vorderseite Sichel förmig, Rückseite Beilschneide
- hochwertiger Stiel aus Eschenholz, Stiellänge 90 cm

BEST-NR. XX97143

47,90 €



Schweizer Gertel

Mit ergonomischem Ledergriff und Abrutschschutz. Für die Kulturpflege und Jungbestandspflege. Vielseitig einsetzbar.

BEST-NR. XX97127

25,95 €

SHW FRIEDRICHSTAL



Wiedehopfhacke oval komplett mit Stiel

Pflanzhaue für die sogenannte Winkelpflanzung von wurzelackten Pflanzen bis 15cm Wurzellänge. Einsatzgebiet: Ovalblatt für durchwurzelte und steinige Böden

Weitere praktische Details:

- Gewicht 1,8 kg
- Stiellänge 105 cm
- Stiel aus stabilem Eschenholz
- Gesamtlänge des Blattes: 45 cm
- Konisch gewalztes Stahlblatt, aus einem Stück geschmiedet
- Qualitätsarbeit von SHW Schmiedetechnik
- KWF geprüft

BEST-NR. **XX97139** **42,59 €**

Wiedehopfhacken-Kopf oval ohne Stiel

BEST-NR. **XX97137** **31,29 €**

Ersatzstiel Wiedehopfhacke Esche

105 cm BEST-NR. **XX97137-4** **11,31 €**

SHW FRIEDRICHSTAL



Wiedehopfhacke Breitblatt komplett mit Stiel

Pflanzhaue für die sogenannte Winkelpflanzung von wurzelackten Pflanzen bis 15cm Wurzellänge. Einsatzgebiet: Breitblatt für schwach durchwurzelte, vergraste Böden.

Weitere praktische Details:

- Gewicht: 1,8 kg
- Stiellänge: 105 cm
- Stiel aus stabilem Eschenholz
- Gesamtlänge des Blattes: 45 cm
- Konisch gewalztes Stahlblatt, aus einem Stück geschmiedet
- Qualitätsarbeit von SHW Schmiedetechnik
- KWF geprüft

BEST-NR. **XX97140** **42,59 €**

Wiedehopfhacken-Kopf Breitblatt ohne Stiel

BEST-NR. **XX97138** **31,29 €**

Ersatzstiel Wiedehopfhacke Esche

105 cm BEST-NR. **XX97137-4** **11,31 €**



MIT KOX PROFI-WERKZEUG HABEN SIE DIE GRÜNPFLEGE IM GRIFF

Ab dieser Saison bieten wir Ihnen in diesem Bereich viele neue Produkte in erprobter Profi-Qualität:

Die stufenlos verlängerbaren Ergo-Schnitt Teleskopsägen, den OREGON® Bio-Faden für Ihren Freischneider sowie das neu entwickelte OREGON® Gator® SpeedLoad™ Fadensystem – ein einzigartiges Kopf-Faden-System mit der Fadenspule in Disk-Form. Besonders ergiebig und einfach zu handhaben, erzielen Sie damit auch im professionellen Einsatz das beste Ergebnis.

Bei Gestrüpp, kleinerem Buschwerk oder Stauden erweisen Ihnen unsere verschiedenen Freischneidmesser gute Dienste.

Zu unseren leistungsstarken Partnern zählt auch Felco mit seinen erstklassigen Reb-, Garten- und Astscheren für Garten, Wein- und Obstbau oder die Baumpflege.

Damit Sie aber nicht nur bequem, sondern ebenso sicher arbeiten, gehört auch unser neues Zubehör wie die Outdoor-Verbandstasche und vieles mehr, bei der Grünpflege unbedingt mit dazu.

UNSERE NEUHEITEN

OREGON®

Gator® SpeedLoad™

Das neue einzigartige Kopf-/Faden-System. Das Befüllen des Fadenkopfes wird extrem erleichtert und ist in weniger als 20 Sekunden erledigt.

Informationen finden Sie ab Seite 224.



NEU

OREGON®

BioTrim™ Faden

Oxo biologisch abbaubar. Schneidet perfekt, zersetzt sich im Boden und verschwindet nach nur wenigen Jahren.

Weitere Informationen ab Seite 223.



NEU



NEU

JÜRGEN HENNE

Produktmanager



Ergo-Schnitt – Sägen & Co. in Hochform

Die Ergo-Schnitt Markenprodukte sind höchsten Herausforderungen gewachsen.

Ihre funktionale Durchdachtheit beginnt schon bei der Entstehung: Jedes Werkzeug wird aus dem praktischen Einsatz heraus konstruiert. Mit der ersten eigenen Produktentwicklung gründete Paul Schmitt 1980 sein bis heute familiengeführtes Unternehmen im bayerischen Münnerstadt. Und überzeugt die Profi-Welt auch weiterhin mit innovativen Lösungen. Höchste Qualitätsansprüche an einwandfreie Materialien und Verarbeitung sowie ihre besondere Arbeitssicherheit zeichnen alle Ergo-Schnitt Produkte aus. Dies gehört zu den fest verankerten Werten der Schmitt GmbH und wird stets nach Norm auf Qualität und Praxistauglichkeit von einschlägigen Institutionen genauestens geprüft und bestätigt.

Einsatzgebiete





Ergo-Schnitt Teleskopsägen

Mit den Teleskopsägen von Ergo-Schnitt erreichen Sie selbst hoch gewachsene Äste. Die Länge der Teleskopstange lässt sich stufenlos einstellen und somit genau auf die benötigte Höhe anpassen. Spezielle Zahnstellung um den Span noch besser aus dem Schnitt zu räumen.

Weitere praktische Details:

- induktiv gehärtete Säge-Zahnreihen
- Dank der starken Klemmung wird eine Zugfestigkeit bis zu 75 kg erreicht
- Teleskopstange aus Glasfasergeflecht mit Kunstharzüberzug, auch GFK genannt
- gelbe Ausführung nicht stromleitend im sauberen und trockenen Zustand
- Prüfergebnisse der Ableitstrommessung je Artikel auf Anfrage oder online erhältlich
- korrosions- und verschleißarmes Material für lange Haltbarkeit
- hochwertiges Sägeblatt aus bewährtem SK5 Japanstahl

3-teilig, Länge: 1,48m - 2,63m 1661 g (gelb)	BEST-NR. XXERS233	213,20 €
2-teilig, Länge: 2,33m - 3,78m 1766 g (gelb)	BEST-NR. XXERS340	195,90 €
3-teilig, Länge: 2,33m - 5,16m 2570 g (gelb)	BEST-NR. XXERS490	223,60 €
4-teilig, Länge: 2,33m - 6,46m 3530 g (gelb)	BEST-NR. XXERS630	275,20 €
5-teilig, Länge: 2,38m - 7,86m 4405 g (gelb)	BEST-NR. XXERS8000	435,00 €
6-teilig, Länge: 2,48m - 9,63m 6100 g (gelb)	BEST-NR. XXERS9600	745,80 €
4-teilig, Länge: 1,63m - 3,57m 1651 g (grau)	BEST-NR. XXERS354	245,90 €
5-teilig, Länge: 1,73m - 4,57m 2138 g (grau)	BEST-NR. XXERS454	299,90 €

→ **Lieferhinweis:** Aufgrund der Sonderlänge beträgt die Lieferzeit bei diesen Produkten 3-5 Werktage.

NEU



Raupenscheren für Teleskopsägen

Praktische Raupenscheren für Ergo-Schnitt Teleskopstangen mit hochwertigen Klingen. Seil mit praktischem Griff.

Weitere praktische Details:

- hochwertige, vollständig gehärtete Klinge
- Klinge ist doppelt abgeschrägt und präzisionsgeschliffen
- gestanzte Gegenklinge vollständig gehärtet
- Saftablauf der Gegenklinge verhindert Verkleben

2-fache Hebelübersetzung, 5 m Seil, 25 mm Schnittleistung

755 g

BEST-NR. **XXERS3427**

78,00 €



3-fache Hebelübersetzung, 6 m Seil, 40 mm Schnittleistung

1328 g

BEST-NR. **XXERS3437**

84,30 €

NEU





Sägeblattschutz

mit Gürtelschlaufe. Geeignet für alle Ergo-Schnitt Stangensägen, sowie die MasterCut und Pflegesäge.

BEST-NR. **XXERS70060**

13,10 €

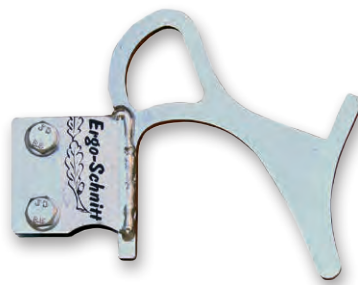
NEU

Sägehaken für Teleskopsägen

Zum Herabziehen von hängengebliebenen Ästen.

Der Sägehaken passt auf alle Teleskopsägen von Ergo-Schnitt und viele Andere. Gewicht 172 g. Kann einzeln oder auch parallel zum Sägeblatt montiert werden.

BEST-NR. **XXERS1000**

20,90 €



Handsäge Mastercut

- Bewährtes Ergo-Schnitt Sägeblatt 390-80 aus SK5 Stahl
- Leicht gebogenes, schlankes Sägeblatt für feine Verästelungen
- Buchenholz Handgriff
- Stoßklinge zur Verringerung von Rindenabschälungen
- Induktiv gehärtete Zahnreihen
- Hartchrom-Beschichtung auf dem Sägeblatt
- Gewicht: 385 g
- Sägeblattlänge 39 cm
- FPA-anerkannt

BEST-NR. **XXERS390** **73,39 €**

Ersatzsägeblatt

BEST-NR. **XXERSO390-80** **69,90 €**



Ein praktisches Anwendungsvideo zu diesem Produkt finden Sie auf www.kox.eu oder direkt auf Youtube/KOXPartnerimForst.



Handsäge

- Aus hochwertigem SK4 Japanstahl gefertigt
- Leicht gebogenes, schlankes Sägeblatt für feine Verästelungen
- Liegt gut in der Hand dank dem ergonomisch geformten, rutschfesten Griff
- Induktiv gehärtete Zahnreihen
- Hartchrom-Beschichtung auf dem Sägeblatt
- Gewicht: 160 g, Köcher 121 g
- Sägeblattlänge 27 cm
- FPA-anerkannt

BEST-NR. **XXERS270** **45,61 €**

Ersatzsägeblatt

BEST-NR. **XXERS7270** **28,60 €**



Klappbare Astsäge mit ziehendem Schnitt

- Sägeblattlänge 16 cm
- bis 5 cm Holzstärke
- Zusammenklappbares Sägeblatt zum einfachen Transport
- Langlebige Schneide dank der Härtung mit Impuls-Wärmebehandlung der Zahnspitzen
- Komfortabler, rutschfester Griff für guten Halt
- Sägeblatt aus korrosionsbeständigem Chromstahl
- Gewicht 160 g

BEST-NR. **XXFELCO-600** **25,59 €**

Ersatzsägeblatt

BEST-NR. **XXFELCO-600-3** **21,50 €**



Pflegesäge

- Bewährtes Ergo-Schnitt Sägeblatt 390-8 aus SK5 Stahl
- Eschenstiel in 80 cm Länge
- Stoßklinge zur Verringerung von Rindenabschälungen
- Klingen an der Spitze auch zum einfachen Herziehen von Ästen
- Induktiv gehärtete Zahnreihen
- Sägeblattlänge 39 cm

BEST-NR. **XXERS800** **85,29 €**

Ersatzsägeblatt

BEST-NR. **XXERSO390-8** **69,90 €**



Ein praktisches Anwendungsvideo zu diesem Produkt finden Sie auf www.kox.eu oder direkt auf Youtube/KOXPartnerimForst.





Felco – Der richtige Schneid

Ergonomie und Langlebigkeit gehen bei Felco schon seit Jahrzehnten Hand in Hand mit exzellenter Schnittqualität und großer Auswahl – von den Basismodellen, über Linkshänderscheren, bis hin zu ergonomischen Rebscheren mit Rollgriff in verschiedenen Größen.

Felco verwendet ausschließlich sorgfältig geprüfte solide Komponenten, die bei Bedarf auch einzeln ersetzt werden können.

Das Schweizer Traditionsunternehmen wird von Profis weltweit geschätzt und hat seit seiner Gründung 1945 eine Vielzahl an Werkzeugen für die unterschiedlichsten Arbeitseinsätze entwickelt:

Ob Garten-, Landschaftspflege, Wein- oder Obstbau, es gibt immer genau die richtige Schere für den jeweiligen Gebrauch.

Wir haben für Sie die wichtigsten Auswahlkriterien für Gartenscheren in den direkten Vergleich gestellt unter www.kox.eu.

Gartenschere im Vergleich
online: www.kox.eu



Einsatzbereiche





Felco Gartenschere Basis Modell

- Vernietete Klinge aus hochwertigem, gehärtetem Stahl
- Rutschfeste Beschichtung
- Saftrille zum einfachen Abfließen von Verschmutzungen und Saft bei jeder Schneidbewegung
- Mit Drahtabschneider - Kerbe in der Klinge zum Schneiden von dünnen Eisendrähten
- bis 2,5 cm Durchmesser
- Gewicht 220 g

BEST-NR. **XXFELCO-04** **42,84 €**



①



②



Felco Gartenschere Klassik

Komfortabler, leichter und robuster Griff aus geschmiedetem Aluminium

Weitere praktische Details:

- Vernietete Klinge aus hochwertigem, gehärtetem Stahl
- Puffer-Stoßdämpfer
- Rutschfeste Beschichtung
- Saftrille zum einfachen Abfließen von Verschmutzungen und Saft bei jeder Schneidbewegung
- Mit Drahtabschneider - Kerbe in der Klinge zum Schneiden von dünnen Eisendrähten
- bis 2,5 cm Durchmesser
- Gewicht ca 240 g

① Mittelgroße Hand

BEST-NR. **XXFELCO-11** **48,91 €**

② Große Hand

240 g

BEST-NR. **XXFELCO-02** **48,91 €**

Unsere NEUE Bestell-Hotline: 0711. 300 33-200

Für Linkshänder

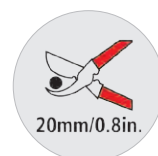

Ergonomische Felco Gartenschere für Linkshänder

Dank der ergonomischen Griff-Form werden Hand und Handgelenk geschont mit idealer Kraftübertragung

Weitere praktische Details:

- Komfortabler, leichter und robuster Griff aus geschmiedetem Aluminium
- Sauberer, präziser Schnitt
- Einfache, dauerhafte Schnitteinstellung

①

BEST-NR. **XXFELCO-09** **46,89 €**

②

BEST-NR. **XXFELCO-16** **47,60 €**



Passende Scherentasche

Scherentasche/Etui aus echtem Leder mit Schlaufe und Klammer für Einhandscheren. Zum Tragen am Gürtel oder Hosenbund. Länge: 23,5cm.

110 g

BEST-NR. **XXFELCO-910** **20,83 €**

ALLE PREISE IN EURO INKL. 19% MWST.

FELCO
SWISS MADE



Ergonomische Felco Gartenschere ohne Rollgriff

Dank der ergonomischen Griff-Form werden Hand und Handgelenk geschont mit idealer Kraftübertragung

Weitere praktische Details:

- Komfortabler, leichter und robuster Griff aus geschmiedetem Aluminium
- Sauberer, präziser Schnitt
- Einfache, dauerhafte Schnitteinstellung

① **Mittelgroße Hand**

210 g

BEST-NR. **XXFELCO-06** **44,86 €**

② **Große Hand**

245 g

BEST-NR. **XXFELCO-08** **46,89 €**

FELCO
SWISS MADE

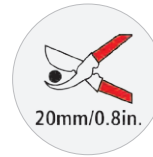

Ergonomische Felco Gartenschere mit Rollgriff

Dank der ergonomischen Griff-Form werden Hand und Handgelenk geschont mit idealer Kraftübertragung

Weitere praktische Details:

- Ideale Kraftverteilung auf alle Finger und um 30% reduzierter Kraftaufwand durch Rollgriff
- Komfortabler, leichter und robuster Griff aus geschmiedetem Aluminium
- Sauberer, präziser Schnitt
- Einfache, dauerhafte Schnitteinstellung

① **Mittelgroße Hand**

265 g

BEST-NR. **XXFELCO-12** **62,95 €**

② **Große Hand**

290 g

BEST-NR. **XXFELCO-07** **62,95 €**

→ Felco Ersatzteile erhältlich. Sprechen Sie uns an!

Unsere NEUE Bestell-Hotline: 0711. 300 33-200

Gartenschere im Vergleich
online: www.kox.eu



ALLE PREISE IN EURO INKL. 19% MWST.

FELCO
SWISS MADE



①



②

① Felco Astschere mit Kraftübersetzung

- Steife Hohlgriffe aus hochfester Aluminiumlegierung
- 80 cm Länge
- bis 4 cm Holzstärke
- Griffe mit rutschfestem Überzug
- Klinge aus hochwertigem, gehärtetem Stahl
- Gewicht 1335 g

BEST-NR. **XXFELCO-220** **148,75 €**

② Felco Astschere mit ziehendem Schneidkopf

- Ziehender Schneidkopf mit großer Schnitterleichterung
- Die Stoßdämpfer schonen Hand und Handgelenk
- Einfache, dauerhafte Schnitteinstellung
- Sauberer, präziser Schnitt
- Leichte Griffe aus Aluminium
- 60 cm Länge
- bis 3,5 cm Holzstärke
- Griffe mit rutschfestem Überzug
- Geschraubte Klinge aus hochwertigem, gehärtetem Stahl
- Gewicht 795 g

BEST-NR. **XXFELCO-210A60** **88,66 €**

Unsere NEUE Bestell-Hotline: 0711. 300 33-200

FELCO
SWISS MADE



Felco Astschere mit Kraftübersetzung und gebogenem Amboss

- Steife Hohlgriffe aus hochfester Aluminiumlegierung
- Ideal für harte oder trockene Hölzer
- 80 cm Länge
- bis 4 cm Holzstärke
- Griffe mit rutschfestem Überzug
- Klinge aus hochwertigem, gehärtetem Stahl
- Mit Fingerklemmschutz
- Gewicht 1150 g

BEST-NR. **XXFELCO-231** **148,75 €**

→ Felco Ersatzteile erhältlich. Sprechen Sie uns an!

ALLE PREISE IN EURO INKL. 19% MWST.



FELCO
SWISS MADE

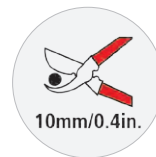

Lesescheren

- ① **FELCO 310**
Leseschere - Für die Traubenlese

Leseschere mit zwei langen und dünnen gerieften Klingen, mit denen die zu schneidenden Stiele oder die zu erntenden Früchte, wie Weintrauben, leicht erreicht werden können.

BEST-NR. XXFELCO-310 **14,90 €**

- ② **FELCO 300**
Leseschere - Für einen präzisen Schnitt

BEST-NR. XXFELCO-300 **14,90 €**

Weitere Informationen
online: www.kox.eu



ALLE PREISE IN EURO INKL. 19% MWST.

Freischneide- und Grasschneide-Messer

Messer für fast jeden Freischneider und fast jede Anwendung



Freischneidemesser und Grasschneidemesser



2-Zahn Häckselmesser

Zum Häckseln und Auslichten von zähem Gestrüpp und Dornenhecken, wie z. B. Brombeeren. Schneidet waagrecht und senkrecht, daher auch zum Schneiden von bereits liegendem Gestrüpp verwendbar. Nur für große Freischneider empfohlen.



3-Zahn Dickichtmesser

Das Universalmesser. Beidseitig verwendbar. Für zähes, verfilztes Gras und Gestrüpp gut geeignet. Auch für kleineres Buschwerk einsetzbar. 3 mm Stärke bei 250 mm Außendurchmesser, 4 mm ab 300 mm.

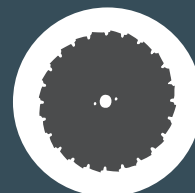

Rodungsblatt mit Hobelzähnen (EIA Typ)

Für verholztes Buschwerk und kleinere Stämme bis 15 cm Durchmesser.

(Einfaches Schärfen mit der passenden Rundfeile 5,5 mm BEST-NR. 9905).



4-Zahn Grasschneidemesser

Zum großflächigen Mähen von Gras und Unkraut. Dünnes Blatt für effizientes, schnelles Arbeiten. Blatt ist wendbar. Nur für große Freischneider empfohlen.



8-Zahn Grasschneidemesser

Mähen von trockenem Gras und Schilf, auch auf großen Flächen. Dünnes Blatt für effektives, schnelles Arbeiten.



Sicherheits-Grasschneideblatt

Freiliegende Gegenstände werden nicht weggeschleudert dank des speziellen Winkels der Schneidezähne. Sehr hohe Schnittfolge durch die 40 Schneiden.



Gleitteller

Ein Gleitteller oder auch Stützteller verhindert, dass das Freischneidemesser in den Boden schneidet. Gleichzeitig schützt der Gleitteller auch Schraube, bzw. Mutter und Gewinde vor Beschädigung und Verschleiß. In 4 verschiedenen Innendurchmessern erhältlich. Dadurch für fast jeden Freischneider verfügbar.



Halbautomatischer Fadenkopf

Fadenkopf in robuster, professioneller Ausführung passend für viele Freischneider-Modelle und alle Fadenformen. Dank „Tap and go“ kommt durch einfaches Auftippen Faden nach. Eine Anleitung zur Bestimmung Ihres Gewindes am Freischneider finden Sie im KOX Onlineshop.

Der Faden wird von außen ohne Öffnen des Kopfes bestückt. Das spart Zeit und Nerven!

Profi TIPP

Wir führen Messer für fast jeden Freischneider und fast jede Anwendung. Ob Sie nun Gras mähen, Dornenhecken häckseln oder Christbäume ernten wollen. Bester Stahl und bewährte Formen helfen Ihnen dabei.



Freischneide-Messer

2-Zahn Häckselmesser



Zum Häckseln und Auslichten von zähem Gestrüpp und Dornenhecken, wie z. B. Brombeeren. Schneidet waagrecht und senkrecht, daher auch zum Schneiden von bereits liegendem Gestrüpp verwendbar. Nur für große Freischneider empfohlen.

Durchmesser

Typ	Außen	Innen	BEST-NR.	
2-Zahn	270 mm	20 mm	XXF102-20-27	19,29
2-Zahn	300 mm	20 mm	XXF102-20-30	17,97
2-Zahn	300 mm	25,4 mm	XXF102-25-30	17,97

3-Zahn Dickichtmesser



Das Universalmesser. Beidseitig verwendbar. Für zähes, verfilztes Gras und Gestrüpp gut geeignet. Auch für kleineres Buschwerk einsetzbar. 3 mm Stärke bei 250 mm Außendurchmesser, 4 mm ab 300 mm.

Durchmesser

Typ	Außen	Innen	BEST-NR.	
3-Zahn	250 mm	20 mm	XXF103-20-25	13,92
3-Zahn	300 mm	20 mm	XXF103-20-30	16,07
3-Zahn	350 mm	20 mm	XXF103-20-35	19,00
3-Zahn	250 mm	25,4 mm	XXF103-25-25	13,92
3-Zahn	300 mm	25,4 mm	XXF103-25-30	16,07
3-Zahn	350 mm	25,4 mm	XXF103-25-35	19,00

Rodungsblatt mit Hobelzähnen (EIA Typ)



Für verholztes Buschwerk und kleinere Stämme bis 15 cm Durchmesser. Einfaches Schärfen mit der passenden Rundfeile 5,5 mm - BEST-NR. 9905!

Durchmesser

Typ	Außen	Innen	BEST-NR.	
22 Zähne	200 mm	20 mm	XXF101-20-20	17,72
24 Zähne	225 mm	20 mm	XXF101-20-22	20,91
22 Zähne	200 mm	25,4 mm	XXF101-25-20	17,72
24 Zähne	225 mm	25,4 mm	XXF101-25-22	20,91



Universalschutz für Freischneider

Universell einsetzbarer Schutz bei Arbeiten mit Freischneidmessern und Fadenköpfen. Vorteile: Leicht zu montieren, bei Arbeiten mit Stahlmessern kann der untere Schutz abgenommen werden.

Einsatzgebiet:

Befestigungs-Set ermöglicht die Montage an Schaft mit Durchmessern 24, 26 und 28 mm.

Durchmesser 380 mm	BEST-NR. XXF3013-38	17,16 €
Durchmesser 420 mm	BEST-NR. XXF3013-42	17,16 €

Unsere Bestell-Hotline: 0711. 300 33-200

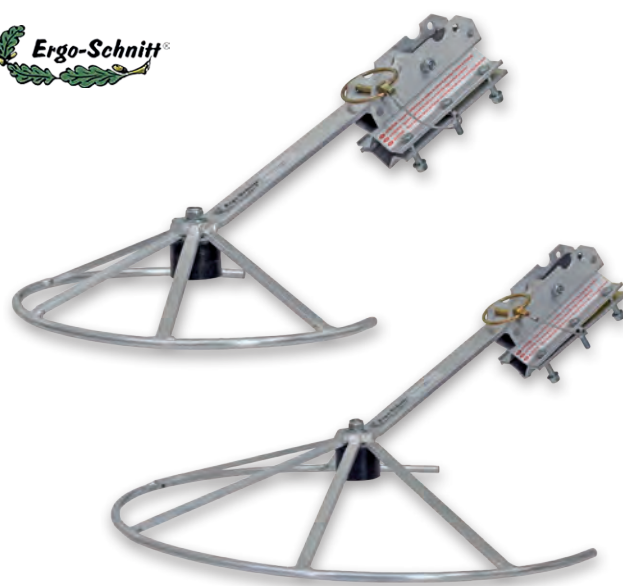

Klappbarer Kanten- und Rindenschutz

Auf dem Freischneider montiert schützt der Rindenschutz von Ergo-Schnitt Bäume, Sträucher und Werkzeug.

Weitere praktische Details:

- fest am Holm montiert
- für freie Flächen kann der Schutzkorb einfach zurückgeklappt und mit einem Splint gesichert werden
- der Schutzbügel kann ohne Werkzeug wieder über das Schneideblatt gelegt und gesichert werden
- passend für Fadenköpfe mit einer Schnittbreite von 42 cm

Für Freischneidmesser bis 25,5 cm

Außendurchmesser

BEST-NR. **XXERSK285** **78,90 €**

Für Fadenköpfe bis 42 cm Arbeitskreis

BEST-NR. **XXERSK430** **79,90 €**



Getriebefett für Freischneider

Speziell entwickeltes Graphitfett für Winkelgetriebe von Freischneidern. Für hohe Arbeitstemperaturen geeignet (bis zu 130°C). Ausgezeichnete Hafteigenschaften. Hohe Korrosionsbeständigkeit.

125 ml BEST-NR. **XXF3012** **6,13 €**
(49,04 €/l)

ALLE PREISE IN EURO INKL. 19% MWST.

Grasschneide-Messer

8-Zahn Grasschneidemesser



Mähen von trockenem Gras und Schilf, auch auf großen Flächen. Dünnes Blatt für effektives, schnelles Arbeiten.

Typ	Durchmesser			BEST-NR.	
	Außen	Innen			
8-Zahn	255 mm	20 mm	XXF108-20-25	9,35	
8-Zahn	230 mm	25,4 mm	XXF108-25-23	8,84	
8-Zahn	255 mm	25,4 mm	XXF108-25-25	9,35	

4-Zahn Grasschneidemesser



Zum großflächigen Mähen von Gras und Unkraut. Dünnes Blatt für effizientes, schnelles Arbeiten. Blatt ist wendbar.

Typ	Durchmesser			BEST-NR.	
	Außen	Innen			
4-Zahn	230 mm	20 mm	XXF104-20-23	8,84	
4-Zahn	255 mm	20 mm	XXF104-20-25	9,35	
4-Zahn	230 mm	25,4 mm	XXF104-25-23	8,84	
4-Zahn	255 mm	25,4 mm	XXF104-25-25	9,35	

Sicherheits-Grasschneideblatt



Freiliegende Gegenstände werden nicht weggeschleudert dank des speziellen Winkels der Schneidezähne. Sehr hohe Schnittfolge durch die 40 Schneiden.

Typ	Durchmesser	Innen (Messer)	BEST-NR.	
25 mm	20 mm		XXERS-20-25	27,27
25 mm	25 mm		XXERS-25-25	27,27

Gleitteller D und HD



Ein Gleitteller oder auch Stützteller verhindert, dass das Freischneidemesser in den Boden schneidet. Gleichzeitig schützt der Gleitteller auch Schraube, bzw. Mutter und Gewinde vor Beschädigung und Verschleiß. In 4 verschiedenen Innendurchmessern erhältlich. Dadurch für fast jeden Freischneider verfügbar.

Bohrung	Durchmesser				BEST-NR.	
	Außen	Höhe	ABSATZ			
8 mm	83 mm	18 mm	ohne	XXF3010-08	3,19	
10 mm	83 mm	18 mm	ohne	XXF3010-10	3,19	
12 mm	83 mm	25 mm	mit	XXF3011-12	3,19	
14 mm	83 mm	25 mm	mit	XXF3011-14	3,19	



Gleitteller

KOX ProLine - Freischneidefaden

Mähfäden aus hochwertigen Polymeren

Der Mähfaden hat eine schwere Aufgabe zu bewältigen: Er soll hart zu Ihrem Schnittgut sein und es zerschneiden, gleichzeitig soll er aber auch weich und flexibel genug sein, um Pfosten, Randsteine und Mauern unbeschadet überstehen zu können.

Nur mit wirklich hochwertigen Polymeren und geeigneten Verarbeitungsverfahren ist es möglich diese Eigenschaften zu erreichen.



Es gibt 2 verschiedene Formen



Freischneidefaden quadratisch

Quadratischer Mähfaden in professioneller Qualität. Scharfe Kanten für ein besseres Schneidergebnis bei weniger Energieverbrauch. Mehr Material und Masse im Vergleich zum runden Profil gleicher Durchmesserangabe.

Sehr gut sichtbare Arbeitszone durch die fluoreszierende Farbgebung. Als Spule mit 0,5 kg oder mit 2 kg erhältlich.



Freischneidefaden rund

Professioneller Freischneidefaden im klassischen runden Querschnitt. Gute Haltbarkeit und Produktivität durch Verwendung eines speziellen Nylon Copolymers.

Gute Sichtbarkeit durch fluoreszierende Einfärbung. Als Spule mit 0,5 kg oder mit 2 kg erhältlich.

Profi TIPP

Lagern Sie ihre Freischneidefäden feucht und dunkel. Sie werden durch weniger Verbrauch belohnt!

RUND UM GRÜNPFLERGE

*So tauschen Sie Ihren Freischneidefaden aus
Online unter: www.kox.eu/deltipp-freischneidefaden*



Jetzt Newsletter abonnieren unter
www.kox.eu/de/newsletter





Freischneidefäden



Freischneidefaden quadratisch

Typ	Gewicht	Dicke	LÄNGE	BEST-NR.	
quadratisch	0,5 kg	2,4 mm	77 m	XXF212-24-12	10,81 (0,14€/m)
quadratisch	2 kg	2,4 mm	305 m	XXF212-24-21	30,80 (0,10€/m)
quadratisch	0,5 kg	2,7 mm	67 m	XXF212-27-12	10,81 (0,16€/m)
quadratisch	2 kg	2,7 mm	265 m	XXF212-27-21	30,80 (0,12€/m)
quadratisch	0,5 kg	3 mm	49 m	XXF212-30-12	10,81 (0,22€/m)
quadratisch	2 kg	3 mm	195 m	XXF212-30-21	30,80 (0,16€/m)

Freischneidefaden rund

Typ	Gewicht	Dicke	LÄNGE	BEST-NR.	
rund	0,5 kg	2,4 mm	97 m	XXF211-24-12	10,81 (0,11€/m)
rund	2 kg	2,4 mm	388 m	XXF211-24-21	30,80 (0,08€/m)
rund	0,5 kg	2,7 mm	77 m	XXF211-27-12	10,81 (0,14€/m)
rund	2 kg	2,7 mm	307 m	XXF211-27-21	30,80 (0,10€/m)
rund	0,5 kg	3 mm	62 m	XXF211-30-12	10,81 (0,17€/m)
rund	2 kg	3 mm	248 m	XXF211-30-21	30,80 (0,12€/m)



In wenigen Sekunden von außen zu befüllen!
Kein Öffnen des Kopfes zur Befüllung notwendig!

Halbautomatischer Fadenkopf

Fadenkopf in robuster, professioneller Ausführung passend für viele Freischneider-Modelle und alle Fadenformen. Dank „Tap and go“ kommt durch einfaches Auftippen Faden nach. Eine Anleitung zur Bestimmung Ihres Gewindes am Freischneider finden Sie im KOX Onlineshop.

Durchmesser	Adapter 1	Adapter 2	BEST-NR.	
10,5 cm	M10 x 1 LHF	M12 x 1,5 LHF	F402-11	17,47
10,5 cm	M8 x 1,25 LHM	M10 x 1,25 LHF	F402-12	17,47
13,0 cm	M8 x 1,25 LHM	M10 x 1,25 LHF	F402-21	21,67
13,0 cm	M10 x 1 LHF	M12 x 1,5 LHF	F402-22	21,67
nur Adapter	M14 x 1,5		F3005	3,17
	M12 x 1,75		F3006	3,17

ALLE PREISE IN EURO INKL. 19% MWST.



Ein praktisches Anwendungsvideo zu diesem Produkt finden Sie auf www.kox.eu oder direkt auf Youtube/KOXPartnerimForst.



NEU



So funktioniert die Oxo-biologische Abbaubarkeit:

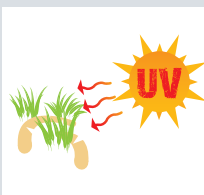
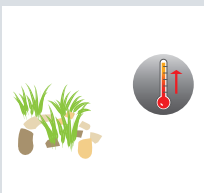

PHOTO-OXIDATION:

Sobald die Fadenpartikel auf dem Boden liegen, startet der Prozess durch die UV-Strahlung



THERMO-OXIDATION:

Wärme fördert den Zeretzungsprozess



BIOLOGISCH ABGEBAUT:

Die Bruchstücke sind schließlich klein genug, um von Mikroorganismen aufgenommen zu werden

OREGON®

BioTrim™ Faden - Oxo biologisch abbaubar

Back to Nature

10 Jahre Entwicklungsarbeit führten zum OREGON® BioTrim™ Faden mit einer revolutionären, patentierten Polymer-Additiv-Mischung. Diese schneidet perfekt, zersetzt sich im Boden und verschwindet nach nur wenigen Jahren. Der gesamte Prozess dauert etwa 5-10 Jahre (abhängig von den klimatischen Bedingungen). Anschließend ist der Faden komplett abgebaut. Der Faden wird nur im Kontakt mit dem Boden oxo-biologisch abbaubar. Es findet kein Abbau während der Lagerung unter optimalen Bedingungen statt. Die Verpackung ist selbstverständlich ebenfalls aus abbaubaren Materialien gefertigt.

Umweltschutz mit top Performance

Während herkömmliche Freischneidefäden weder kompostierbar noch hydro-biologisch abbaubar sind, macht die chemische Zusammensetzung den neuen BioTrim™ Faden kompostierbar. Spezielle Additive auf mineralischer Basis, welche in das Polymer des Fadens einge-arbeitet sind, aktivieren die Zerteilung des Fadens sobald er auf der Erde liegt. BioTrim™ wird nach dieser Zerteilung biologisch abbaubar. Die ausgezeichnete Schneidleistung und Schonung der Umwelt durch BioTrim™ machen den Faden zur idealen Lösung für häusliche und professionelle Anwender in der Pflege von Gärten, Golfplätzen, Stadtparks und Freiflächen.

C.N.E.P. Zertifikat

Der neue BioTrim™ wurde in Zusammenarbeit mit dem National Centre for Evaluation of Photo-Protection (C.N.E.P.) in Clermont-Ferrand entwickelt, welches die oxo-biologische Abbaubarkeit des Fadens zertifiziert hat.

Einzigartige Farbe

BioTrim™ hat eine unverkennbare natürliche Farbe um sich perfekt mit einer natürlichen Umgebung zu verschmelzen.

OREGON

BioTrim™ Faden

Dicke	Länge	BEST-NR.	
1,6 mm	15 m	XXF215-16-5	3,38 (0,23€/m)
2,0 mm	15 m	XXF215-20-5	3,87 (0,26€/m)
2,0 mm	126 m	XXF215-20-12	18,22 (0,14€/m)
2,4 mm	15 m	XXF215-24-5	4,32 (0,29€/m)
2,4 mm	87 m	XXF215-24-12	18,22 (0,21€/m)
2,4 mm	360 m	XXF215-24-21	61,45 (0,17€/m)
2,7 mm	12 m	XXF215-27-5	4,32 (0,36€/m)
2,7 mm	72 m	XXF215-27-12	18,22 (0,25€/m)
3,0 mm	10 m	XXF215-30-5	4,32 (0,43€/m)
3,0 mm	72 m	XXF215-30-12	18,22 (0,25€/m)
3,0 mm	240 m	XXF215-30-21	61,45 (0,26€/m)

OREGON®

Exklusiv

NEU

Gator® SpeedLoad™

In 20 Sekunden
den Faden neu aufnehmen

Das exklusiv von OREGON produzierte Kopf-Faden-System ist so patent wie unkompliziert:

Der Fadenkopf lässt sich durch einfaches Drücken öffnen. Und das Befüllen mit einer einzigartigen Fadenspule in Disk-Form ist in weniger als 20 Sekunden erledigt. Alles ohne Aufschrauben oder umständliches Fadenabmessen und Zuschneiden.

Ihre Erfahrungen und Meinungen sind uns wichtig – wir haben Sie im Mai 2015 zum Thema Freischneidezubehör befragt und festgestellt: Über 70 % der 600 Umfrage-Teilnehmer aus dem professionellen und privaten Anwendungsbereich haben Schwierigkeiten mit dem herkömmlichen Angebot. Das wollen wir mit Gator SpeedLoad ändern. Wir sind gespannt auf Ihr Feedback.

Anwendung: So einfach funktioniert
Gator® SpeedLoad™**KOPF ÖFFNEN:**

Durch drücken von zwei seitlich angebrachten Easy Clips, kann der Fadenkopf problemlos geöffnet werden.

Es können keine losen Teile verloren gehen!

**FADENDISK EINSETZEN:**

Die Fadendisk nun in die Arretierung einlegen und die Fadenenden durch die Austrittsöffnung fädeln.

Es muss kein Faden abgemessen und zugeschnitten werden.

1 Fadendisk = 1 Ladung!

**KOPF SCHLIESSEN:**

Fadenkopfhälfte auf die Arretierung ausrichten und durch einen leichten Druck verschließen.

Der Kopf muss nicht umständlich mit einer Mutter verschraubt werden!

Die Lösung der Top 3 Probleme:

- Der Fadenkopf ist leicht zu befüllen
- Der Kopf ist robust und nutzt sich nicht schnell ab
- Es ist einfach, den richtigen Kopf für meine Maschine zu finden

Gator® SpeedLoad™

Fadenköpfe



Universal

Passt auf viele Modelle verschiedener Hersteller (Kopf wird mit passenden Adapterscheiben geliefert). Eine genaue Liste der passenden Hersteller finden Sie auf www.kox.eu.

Glasfaserverstärktes Gehäuse

Robust und haltbar auch bei starker Beanspruchung

Easy Clips

Für kinderleichtes Öffnen des Kopfes

Fadendisk

Leicht einzulegende, einzigartige Fadendisk

Gelagerte Metallösen

Bewegliche Metallösen verhindern ein Abknicken (Bruch) des Fadens

TAP and GO

Automatische Fadennachführung durch leichtes Auftippen

Gator® SpeedLoad™

Fadendisks



Die Vorteile

- **LEISTUNGSSTARK**
Sauberer Schnitt und hohe Schneidleistung wird durch unser spezielles Fadenprofil erreicht
- **AUSDAUERND**
Speziell wärmebehandelter Faden ermöglicht eine hohe Standzeit
- **KOMPAKT UND UMWELTFREUNDLICH**
Fadendisk kann in jeder Hosentasche verstaut werden. Keine Umverpackung vom Faden mehr notwendig
- **EINFACHE HANDHABUNG**
Kein Abmessen und Schneiden vom Faden mehr notwendig
1 Fadendisk = 1 Ladung

Gator® SpeedLoad™ Fadenköpfe - passen auf viele Modelle verschiedenster Hersteller *

Auf www.kox.eu finden Sie eine detaillierte Liste von passenden Geräten/Herstellern.

OREGON



Gator® SpeedLoad™ Fadenkopf für gebogene Welle

Typ	Durchmesser	BEST-NR.	
gebogene Welle	105 mm	XXF412-HS	27,91



Gator® SpeedLoad™ Fadenkopf für Winkelgetriebe

Typ	Durchmesser	BEST-NR.	
Winkelgetriebe	105 mm	XXF412-PS	34,90



Passende Gator® SpeedLoad™ Fadendisks

Durchmesser	Verpackung	Länge	BEST-NR.	
2 mm	3 Stück	4,3 m	XXF213-20-3	4,90 (0,38€/m)
2 mm	10 Stück	4,3 m	XXF213-20-10	14,90 (0,35€/m)
2 mm	25 Stück	4,3 m	XXF213-20-25	32,90 (0,31€/m)
2,4 mm	3 Stück	3,8 m	XXF213-24-3	5,90 (0,52€/m)
2,4 mm	10 Stück	3,8 m	XXF213-24-10	17,90 (0,47€/m)
2,4 mm	25 Stück	3,8 m	XXF213-24-25	39,90 (0,42€/m)

OREGON



Gator® SpeedLoad™ Fadenkopf für Winkelgetriebe

Typ	Durchmesser	BEST-NR.	
Winkelgetriebe	130 mm	XXF412-PL	44,90



Passende Gator® SpeedLoad™ Fadendisks

Durchmesser	Verpackung	Länge	BEST-NR.	
2,4 mm	3 Stück	7 m	XXF214-24-3	7,90 (0,38€/m)
2,4 mm	10 Stück	7 m	XXF214-24-10	23,90 (0,34€/m)
2,4 mm	25 Stück	7 m	XXF214-24-25	52,90 (0,35€/m)
3,0 mm	3 Stück	5,5 m	XXF214-30-3	8,90 (0,54€/m)
3,0 mm	10 Stück	5,5 m	XXF214-30-10	26,91 (0,49€/m)
3,0 mm	25 Stück	5,5 m	XXF214-30-25	58,91 (0,43€/m)

➔ * Die Modelle F412-PS und -PL passen auf alle Freischneider mit 20 oder 25,4 mm Messeraufnahme und das Modell F412-HS auf viele Modelle mit gebogener Welle!

OREGON



Profi-Doppelschultergurt

Tragegurt für Freischneider mit Clipverschluss und Hüftschutz, nachstellbare Gurte mit extrabreitem Schulterpolster und Gewichtsverteilungsplatte. Universalgurt für alle Motorsensen und Freischneider, die mit Haken eingehängt werden.

BEST-NR. XXF3001

49,03 €

OREGON



Schienbeinschützer

Weich gepolstertes Innenfutter. Leicht und angenehm zu tragen. Mit Schnellverschlüssen.

BEST-NR. XXF3002

20,74 €

**Profi
TIPP**

*RUND UM GRÜNPFLEGE
Schutz bei Freischneidarbeiten. Online unter:
www.kox.eu/del/tipp-schutz-freischneidarbeit*

KÖX



TAFF die Arbeitsbundhose

- Großflächiger Stretch Einsatz im Gesäßbereich für viel Komfort
- Front- und Gesäßtaschen mit Reißverschluss
- Mit zwei Taschen für Knie- oder Schienbeinpolster-Einschub
- Strapazierfähiger und wasserdichter Oberstoff im Schienbein- und Kniebereich
- Doppelte Zollstocktasche
- Beintasche mit Patte
- Oberstoff: 67% Polyester, 33% Baumwolle, Verstärkung im Schienbeinbereich: 100% Polyamid, Stretch-Hinterteil: 88% Nylon, 12% Elasthan

BEST-NR. XX78202-*

75,21 €

3M

G500 Gehör- und Gesichtsschutz

Mit höchstem Tragekomfort, ideal für Freischneidarbeiten. Bequemer Halt durch flexible Einstellmöglichkeiten. Gehörschutz mit Parkstellung für einfache Kommunikation in Situation ohne Lärmbelastigung.

Weitere praktische Details:

- Ratschensystem am Nackenband
- Visier, Gehörschutz und Hygienesätze austauschbar
- Visier aus Edelstahl 5C
- Gehörschutz Optime I, orange SNR 26 dB(A)

BEST-NR. **XX74107** **50,48 €**

→ Passendes Zubehör für den G500 finden Sie unter der Kategorie Kopfschutz ab Seite 233.

3M

Peltor Gehör- und Gesichtsschutz

Ideal für Freischneidarbeiten. Komplett mit Gehörschutz Optime I und Visier.

① Mit Klarsicht-Visier V40F

Optime 1, SNR 27 BEST-NR. **XX74104** **34,40 €**

② Mit Drahtvisier V40A

Optime 1, SNR 27 BEST-NR. **XX74102** **31,57 €**

Ersatz Klarsicht-Visier inkl. Gelenksystem

V40F BEST-NR. **XX74312** **20,88 €**

Ersatz Draht-Visier inkl. Gelenksystem

V40C BEST-NR. **XX74305** **17,66 €**

Unsere NEUE Bestell-Hotline: 0711. 300 33-200

Zeckenschutz



Forst-Gamasche Zeckenstopp

Die Forst-Gamasche mit speziell behandeltem Gewebe verhindert zuverlässig den Übergriff von Zecken. Durch den integrierten Wirkstoff werden sie unschädlich gemacht und fallen ab. Wirkung bleibt selbst nach dem Waschen erhalten. Neu: mit Haken zur Befestigung an Schnürung der Arbeitsstiefel.

BEST-NR. **XX71506** **23,50 €**

Profi
TIPP

ALLGEMEINE TIPPS RUND UMS THEMA FORST
So schützen Sie sich vor Zecken
Online unter: www.kox.eu/deltipp-zeckenschutz

SPAR-TIPP:



Anti-Zecken-Set

Bestehend aus: Forst-Gamasche, Anti-Zecken-Pumpspray und KOX Zeckenentferner-Karte.

BEST-NR. **XX70010** **30,74 €**

ALLE PREISE IN EURO INKL. 19% MWST.



Anti-Zecken Pumpspray 25 ml

Effektiver vorbeugender Schutz vor Zecken, Stechmücken und Bremsen. 4-8 Stunden Schutzwirkung. Mindestens 300 Sprühungen. Angenehm frischer Duft. Dermatologische Prüfung mit "sehr gut" bestanden (Dermatest GmbH Münster) und vom KWF empfohlen.

BEST-NR. **XX73517** **7,90 €**



① KOX Zeckenentferner

Die handliche Karte zum sicheren Entfernen von Zecken. Das Risiko des Eindringens der gefährlichen Krankheitserreger wird minimiert.

BEST-NR. **XX73518** **2,50 €**

② KOX Zeckenpinzette

Hochwertige Pinzette aus Edelstahl mit gebogener, feiner Spitze zur sicheren Entfernung von Zecken, Dornen, usw. Länge ca. 120 mm.

BEST-NR. **XX73519** **5,62 €**



KOX Erste-Hilfe-Set "Forstwirtschaft"

Kleine praktische Reißverschluss tasche zur ersten Selbstversorgung. Inhalt: 2 Verbandpäckchen, 10 Pflasterstrips, 5 Fingerkuppenpflaster, 5 Fingerpflaster, 2 Paar Einmalhandschuhe, 2 Wundreinigungstücher und 1 Zeckenpinzette.

BEST-NR. **XX9522** **6,96 €**

NEU



Lederfingerlinge

Mit schwarzem Befestigungsband. Universalgröße. Material: Leder / Baumwolle. Lieferumfang 4 Stück.

BEST-NR. **XX73528-00** **4,90 €**

Unsere NEUE Bestell-Hotline: 0711. 300 33-200

NEU



① AQUATIC Schnellverband

Selbsthaftender, wasserabweisender und elastischer Schnellverband. Klebt nur auf sich selbst und nicht auf der Haut. Dadurch leicht und schmerzfrei wieder zu entfernen. Anschmiegsam und leicht abreißbar. Für alle kleinen Fingerletzungen geeignet. Maße: 3 x 7 cm.

hautfarben BEST-NR. **XX73527-01** **5,00 €**
blau BEST-NR. **XX73527-00** **5,00 €**

② ELASTIC Wundschnellverband

Individuell zuschneidbarer Wundschnellverband im Spenderkarton. Elastisch, hautfreundlich und atmungsaktiv. Maße: 8 cm x 5m, Material: Textilgewebe.

hautfarben BEST-NR. **XX73529-01** **9,90 €**

③ ELASTIC Pflastereset

Elastische, hypoallergene und luftdurchlässige Pflasterstrips, einzeln eingepackelt. Material: Textil, Inhalt: 10 Pflasterstrips 19 x 72 mm, 10 Pflasterstrips 25 x 72 mm, 10 Fingerverbände 12 x 2 cm, 10 Fingerkuppenverbände ca. 43 x 68 mm, 10 Fingergelenkverbände ca. 38 x 75 mm.

BEST-NR. **XX73529-00** **6,90 €**

④ Kälte-Sofortkomresse

Durch Druck selbstaktivierbare Kälte-Komresse für die schnelle Kühlung unterwegs, einmal verwendbar, Anwendungshinweise auf der Verpackung. Kühldauer ca. 10-12 min je nach Außentemperatur.

13 x 10 cm BEST-NR. **XX73538-01** **1,50 €**
15 x 17 cm BEST-NR. **XX73538-02** **1,90 €**

NEU



Augenspülflasche

Augenspülflasche mit Natriumchloridlösung 0,9%. Sterile Augenspülflasche mit Natriumchloridlösung, entspricht DIN 15 154-4, zum Ausspülen von Fremdkörpern, z.B. Holz- und Metallsplitter, Späne, Staub, Schmutz, für den mobilen Einsatz mit ergonomischem Spülkopf und Staubkappe. Haltbarkeit: 3 Jahre. Flaschen mit Einmalverschluss, nach Aufbrechen nicht wiederverschließbar.

250 ml (ca. 2,5 min Spülzeit) BEST-NR. **XX73536-01** **9,90 €**
500 ml (ca. 5 min Spülzeit) BEST-NR. **XX73536-02** **13,90 €**

ALLE PREISE IN EURO INKL. 19% MWST.

NEU



Gürteltasche für 250 ml Augenspülflaschen

Praktische Gürteltasche mit Klettverschluss und Befestigungslaschen für den mobilen Einsatz. Schützt vor Verschmutzungen. Im Notfall leicht und schnell zu öffnen. Maße: ca. 20 cm x 7 cm. Farbe: grün, mit Erste-Hilfe-Symbol Augenspülung.

BEST-NR. **XX73537-00** **10,90 €**

NEU



Outdoor-Verbandstasche

Handliches Erste-Hilfe-Set in einer geräumigen Tasche für alle Outdooraktivitäten, z.B. Ausflüge, Wanderungen, Spielplatzbesuche, praktische Klettaschen auf der Rückseite zur Befestigung an Rucksack, Tasche etc. Maße: ca. 150 x 120 x 55 mm. Inhalt: 1 Zeckenzange, 1 Kühlkomresse, 1 Kombi-Pflaster, Wundschnellverbände, 1 Schere, 1 Verbandpäckchen DIN 13 151-M, 1 Fixierbinde, Einmalhandschuhe, 1 Rettungsdecke, 2 Kompressen 10 x 10 cm, 5 Vlies-tücher, 1 Rolle Heftpflaster, 2 Blasenpflaster.

BEST-NR. **XX73530-00** **12,90 €**

NEU



Verbandkasten MULTI Land- und Forstwirtschaft

Schlag- und bruchfest, mobil und stationär einsetzbar. Inneneinteilung verstellbar, Gummidichtung, verplombbar. Material: ABS Kunststoff, Farbe: orange, Größe: ca. 330 x 420 x 150 mm, Inhalt: DIN 13 157 & Spezialfüllung Land- & Forstwirtschaft.

BEST-NR. **XX73535-00** **109,00 €**

Verbandstofffüllung DIN 13 157

Verbandstofffüllung nach DIN 13 157 + Spezialfüllung Land- & Forstwirtschaft

BEST-NR. **XX73535-01** **69,90 €**

NEU



Verbandkasten Mini mit Wandhalterung

Kompakter Verbandkasten aus Kunststoff, ausgestattet nach DIN 13 157, inklusive Wandhalterung, für den stationären Einsatz. Maße: ca. 260 x 180 x 85 mm, Material: Kunststoff, Farbe: orange, Inhalt: DIN 13 157.

BEST-NR. **XX73532-00** **19,90 €**

NEU



Verbandkoffer SAN DIN 13 169

Schlag- und bruchfester Verbandkoffer aus ABS-Kunststoff, ausgestattet nach DIN 13 169, mit Wandhalterung und Gummidichtung, verstellbare Inneneinteilung, mobil und stationär einsetzbar, Verschluss verplombbar. Maße: ca. 240 x 340 x 120 mm, Farbe: orange, mit Erste-Hilfe-Symbol und Aufschrift „Erste Hilfe“. Material: ABS-Kunststoff.

BEST-NR. **XX73534-00** **49,90 €**

Verbandkoffer DOMINO DIN 13 157

Schlag- und bruchfester Verbandkoffer aus ABS-Kunststoff, ausgestattet nach DIN 13 157, mit Wandhalterung und Gummidichtung, verstellbare Inneneinteilung, mobil und stationär einsetzbar, Verschluss verplombbar. Maße: ca. 200 x 280 x 115 mm, Farbe: orange, mit Erste-Hilfe-Symbol und Aufschrift „Erste Hilfe“. Material: ABS-Kunststoff.

BEST-NR. **XX73533-00** **39,89 €**

Verbandstofffüllung DIN 13 169

Verbandstofffüllung nach DIN 13 169. Im Polybeutel.

BEST-NR. **XX73534-01** **29,90 €**

Verbandstofffüllung DIN 13 157

Verbandstofffüllung nach DIN 13 157. Im Polybeutel.

BEST-NR. **XX73532-01** **16,90 €**



VOLL GERÜSTET, VOLL GESICHERT FÜR DEN VOLLEN EINSATZ.

Forstarbeit ist eine besonders schöne, aber auch herausfordernde Tätigkeit. Deshalb erfordert sie auch besondere Schutzmaßnahmen. Fallende Äste und Bäume sowie Stürze bergen große Gefahren – genauso wie der Umgang mit der Motorsäge. So mühelos sich eine Sägekette durch das Holz arbeitet, durchdringt sie auch andere Materialien, die über keinen speziellen Schnitenschutz verfügen.

Um Unfälle zu verhindern, ist vorausschauendes Arbeiten ebenso wichtig wie die richtige Schutzausrüstung mit eingebautem Schnitenschutz von KOX „made in Europe“.

Hiermit sind sie für die Waldarbeit bestens gerüstet:

- Geprüfte, witterungsgerechte Schnitenschutzhose
- Sicherheitsschuhe mit Schnitsschutzeinlagen
- Arbeitskleidung mit viel Signalfarbenanteil
- Arbeitshandschuhe
- Schutzhelm mit Gehör- und Gesichtsschutz

UNSERE NEUHEITEN

PROTOS
integral

Protos® Integral Forest

Der Forstbereich und seine extrem wechselhaften Anforderungen waren die Ausgangslage für die Entwicklung des Protos® Integral Prinzips. Mehr Informationen ab Seite 240.



nur 196,35 €

PSS
Pfeiffer Sicherheitssysteme

X-treme Vectran Schnitsschutzhose

Die leistungsfähige Schnitsschutzhose für den professionellen Einsatz. Mehr Informationen ab Seite 266.

ab 259,00 €



3M

3M Peltor

Der Inbegriff von High-Tech Kopfschutz

Ihr Kopf ist bei der Waldarbeit unvorhersehbaren Gefahren ausgesetzt – gehen Sie deshalb mit einer professionellen Kopfschutzkombination auf Nummer sicher.

Das Multi-Technologieunternehmen 3M Peltor ist mit seinen innovativen und hoch ausgereiften Produktentwicklungen für den Arbeitsschutz international führend. Und mit über 45 Basistechnologien, 8.300 Forschern und über 100.000 Patenten auch in nahezu allen Bereichen des Lebens, der Medizin und Technik. Hinter dem Credo „Innovation aus Tradition“ steht eine jährliche Investition von über einer Milliarde US-Dollar in Forschung und Entwicklung. Und der Sinn für fachübergreifendes Denken.

Für Ihren Kopf-, Hör- und Gesichtsschutz macht sich das jeden Tag spürbar bezahlt: Er sitzt so perfekt, dass Sie ihn bei der Arbeit kaum bemerken – genau das, was wir von einem Top-Kopfschutz auch erwarten.

3M Forstschutz-Produkte sind vom Kuratorium für Waldarbeit und Forsttechnik e.V. (KWF) geprüft und anerkannt.

Einsatzgebiete



3M



HELM: EN 397
GEHÖRSCHUTZ: EN 352
VISIER EN 1731

Kopfschutz-Kombination G3000 für den Forstprofi

Peltor Kopfschutz-Kombination der neuesten Generation für den Forstprofi. Komplett mit leichtem Helm G3000 mit Uvicator Sensor, Forstgehörschutz H31, stabilem Visier der neuen 5er-Serie und Ratschensystem am Nackenband.

Vorteile: sehr leichter Helm aus UV-stabilisiertem, kältefestem Kunststoff. Hervorragende Ventilation durch großflächig verteilte Belüftungslöcher.

Wichtig: Der Forstprofi sollte nach 3 Jahren Nutzungsdauer die Helmschale austauschen, der Privatanwender nach spätestens 5 Jahren. Nach einem Schlag sollte in jedem Fall die Helmschale getauscht werden.



Ein praktisches Anwendungsvideo zur Helmmontage finden Sie auf www.kox.eu oder direkt auf Youtube/KOXPartnerimForst.



Peltor Kopfschutz-Kombi mit beschichtetem Edelstahlvisier 5C-1

Sehr gute Bedienbarkeit und optimale Sicht durch rechtwinkliges Edelstahlnetz. FPA-anerkannt.

BEST-NR. **XX74103-34** **50,36 €**

Peltor-Kopfschutz-Kombi mit Ätzmethylvisier 5J-1

Beste Lichtdurchlässigkeit und höchster Schutz durch hochwertiges Ätzmethylgitter. FPA-anerkannt.

BEST-NR. **XX74103-35** **56,54 €**

Ersatz-Helm G3000

Mit Uvicator Sensor inkl. Innenausstattung mit Schweißleder und Ratschensystem.

G3000M BEST-NR. **XX74409** **17,79 €**

Unsere NEUE Bestell-Hotline: 0711. 300 33-200

Zubehör für G500 und G3000



① Visier aus Edelstahl

5C-1

BEST-NR. **XX74317**

10,20 €



② Visier aus Ätzmethyl

5J-1

BEST-NR. **XX74318**

24,86 €



Visier aus Polycarbonat

5F-11

BEST-NR. **XX74319**

11,47 €



Visierhalterung (für G3000)

V5

BEST-NR. **XX74320**

7,39 €



Integrierte Schutzbrille

(V6) für den Peltor Helm G3000 und den neuen G500 Gehör- und Gesichtsschutz. Einfach am Kopfband zu montieren.

gelb

BEST-NR. **XX74307**

10,60 €

klar

BEST-NR. **XX74308**

10,60 €



Ein praktisches Anwendungsvideo zur Montage finden Sie auf www.kox.eu oder direkt auf Youtube/KOXPartnerimForst.



Zubehör für G500 und G3000



Innenausstattung mit Schweißleder

Manuelle Weitenverstellung

G2D BEST-NR. **XX74403** **8,56 €**

Mit Ratschensystem

G2M BEST-NR. **XX74411** **11,41 €**

Schweißband für G3000

Leder BEST-NR. **XX74402** **3,12 €**

Kunststoff BEST-NR. **XX74408** **3,12 €**

Schweißband für G500

Kunststoff BEST-NR. **XX74412** **3,12 €**

Kinnriemen

GH1 BEST-NR. **XX74406** **2,78 €**

Nackenschutz orange

GR3C BEST-NR. **XX74404** **4,51 €**



Ein praktisches Anwendungsvideo zur Nackenschutzmontage finden Sie auf www.kox.eu oder direkt auf Youtube/KOXPartnerimForst.



Ersatz-Gehörschutz H31

Passend zur Peltor Helmkombi, orange.

SNR 28 BEST-NR. **XX74208** **23,73 €**

Ersatz-Gehörschutz Optime II

Passend zur Peltor Helmkombi, grün.

SNR 30 BEST-NR. **XX74204** **23,40 €**

Hygienesatz

Für Optime II und H31

HY52 BEST-NR. **XX74207** **6,76 €**

Unsere **NEUE** Bestell-Hotline: 0711. 300 33-200

Für ältere Kombinationen der Serie 4



Stahldrahtvisier

Komplett mit Gelenksystem

V4CK BEST-NR. **XX74309** **13,92 €**

Visier aus Ätzmetall

Komplett mit Gelenksystem

V4JK BEST-NR. **XX74310** **27,41 €**

Visier aus Polycarbonat

inkl. Gelenksystem

V4FK BEST-NR. **XX74313** **13,92 €**

Gelenksystem

V412 BEST-NR. **XX74302** **5,57 €**

Adapter

Im 2er Set (nur für Visiermontage am Helm geeignet).

P3EV BEST-NR. **XX74209** **6,76 €**

Weitere Informationen
online: www.kox.eu



ALLE PREISE IN EURO INKL. 19% MWST.

KOX



FPA-ANERKANNT
HELM: EN 397
GEHÖRSCHUTZ: EN 352

KOX Kopfschutz-Kombination

Komplett mit Gehörschutz und langem Visier für verbesserten Gesichtsschutz. Einhand-Schnellverstellung der Kopfweite ohne Absetzen des Helms mit synthetischem Schweißband. Hervorragendes Preis-Leistungsverhältnis!

Weitere praktische Details:

- Jetzt inklusive Nackenschutz ohne Aufpreis!
- 6-Punkt Innenausstattung
- Großes Visier
- Einhand-Schnellverstellung
- Maximale Belüftung

BEST-NR. **XX74106-01** **34,91 €**

Für KOX Kopfschutz-Kombination

Drahtgittervisier

BEST-NR. **XX74314** **12,11 €**

Visierhalterung

BEST-NR. **XX74315** **9,17 €**

Ersatz-Gehörschutz

BEST-NR. **XX74213** **19,83 €**

Hygienesatz

BEST-NR. **XX74212** **6,76 €**

Unsere NEUE Bestell-Hotline: 0711. 300 33-200

3M



Gehörschutzradio

Kapsel mit hoher Dämmung und Spezial-Bügeldrähte sorgen für besten Schutz und Tragekomfort auch bei Daueranwendung. Mit Stereobuchse und Kabel zum Anschließen Ihres mp3-Players!

BEST-NR. **XX74205** **81,37 €**

Passender Hygienesatz

HY73 BEST-NR. **XX74210** **8,62 €**

3M



① Peltor Gehörschutz mit Bügel

Gewicht 146 g, zertifiziert nach DIN/EN 352-1. In zwei verschiedenen Ausführungen erhältlich:

Optime I, SNR-Wert 27

BEST-NR. **XX74206** **16,03 €**

Passender Hygienesatz

HY51 BEST-NR. **XX74202** **6,76 €**

② 3M Peltor Gehörschutz mit Bügel

Optime II, SNR-Wert 30

BEST-NR. **XX74211** **21,31 €**

Passender Hygienesatz

HY52 BEST-NR. **XX74207** **6,76 €**

ALLE PREISE IN EURO INKL. 19% MWST.

3M

NEU



3M™ Peltor™ SportTac Gehörschützer

Die einzigartige, digitale Technologie reagiert wesentlich sanfter und erspart dem Träger das abrupte Abschalten des Tons, das bei vielen niveauabhängigen Gehörschützern auf dem Markt üblich ist. Ein Geräusch, das von vielen als unangenehm und störend empfunden wird. Die neue Elektronik des Peltor™ SportTac™ reagiert blitzschnell und schützt das Gehör vor lauten Impulstönen – und zwar so sanft, dass Sie das Abschalten des Tons und die Aktivierung des Schutzes in den meisten Fällen gar nicht bemerken. Genau wie die anderen niveauabhängigen Gehörschützer von Peltor verstärkt SportTac die Umgebungsgeräusche, sodass Sie mit Gehörschutz sogar besser hören als ohne.

Weitere praktische Details:

- speziell für Jäger und Schützen entwickelt
- sehr flache Konstruktion, optimal für das Flintenschießen
- sanfte niveauabhängige Funktion; kein abruptes Abschalten des Tons
- einfach austauschbare Kapselschalen in verschiedenen Farben
- ein Paar Wechselschalen im Lieferumfang enthalten (bei den grünen Gehörschützern in orange und bei den schwarzen in rot)
- automatische Abschaltfunktion nach ca. 2 h mit Warnton vor dem Abschalten
- zusammenklappbar
- Batteriebensdauer beträgt ca. 600 Stunden 2xAAA, 1,5V

grün/orange
schwarz/rot

BEST-NR. **XX74615** **149,00 €**
BEST-NR. **XX74616** **149,00 €**

Unsere NEUE Bestell-Hotline: 0711. 300 33-200

Passend für SportTac

3M

NEU



Ersatzschalen 3M™ Peltor™ SportTac

Austauschbare Kapselschalen. Die verschiedenen Farben sorgen für dezentes Erscheinungsbild oder verbesserte Sichtbarkeit des Trägers je nach Situation. Lieferumfang 1Paar

grün	BEST-NR. XX74617	19,90 €
orange	BEST-NR. XX74618	19,90 €
schwarz	BEST-NR. XX74619	19,90 €
rot	BEST-NR. XX74620	19,90 €

3M

NEU



Hygienesatz Peltor HY21

BEST-NR. **XX74621** **10,08 €**

Weitere Informationen
online: www.kox.eu



ALLE PREISE IN EURO INKL. 19% MWST.

 NEU

 3M

 NEU

3M Peltor Gehörschutz Kid

Schützen Sie die empfindlichen Ohren Ihrer Kinder wenn sie beim Heimwerken oder der Gartenarbeit dabei sein möchten! Oder auch auf Konzerten oder Festen sind Ihre Kinder vor zu lautem Lärm geschützt. Die Peltor Kid Gehörschützer erfüllen die gleichen Qualitäts- und Komfort-Maßstäbe wie für den professionellen Einsatz in der Industrie vorgeschrieben. Die breiten, komfortablen Dichtungsringe sind mit einer einzigartigen Kombination aus Flüssigkeit und Schaumstoff gefüllt. Dies ermöglicht eine optimale Abdichtung und einen geringen Andruck, also den besten Komfort auch bei längerem Gebrauch. Peltor Kid ist CE-geprüft und passt Kindern bis zu einem Alter von 7 Jahren. Peltor Kid gibt es in zwei charakteristischen Farben - neonrosa und neongrün - für hohe Sichtbarkeit und Spaß beim Tragen.

Weitere praktische Details:

- gepolsteter Kopfbügel
- weiche Dichtpolster
- einstellbare Passform „wächst mit“
- 2-Punkt Aufhängung
- Bügel aus rostfreiem Federstahl
- CE zertifiziert nach EN-352

neonrosa
neongrün

BEST-NR. **XX74215**
BEST-NR. **XX74216**

19,90 €
19,90 €

3M**Gehörschutzstöpsel E-A-R™ Classic™ Soft**

5er-Tasche, zum Selberformen aus speziellem, weichem Polymer-Schaumstoff. Passt sich optimal dem Gehörgang an.

BEST-NR. **XX74203****1,99 €****3M****Gehörschutzstöpsel E-A-R™ UltraFit™ mit Box**

Die Gehörschutzstöpsel wurden für den Einsatz im Gehörgang entwickelt, um gefährliche Lärmpegel und laute Geräusche zu reduzieren. Diese Produkte sind mit und ohne Kordel zu benutzen.

BEST-NR. **XX74214****6,76 €****Brillenetui**

Passend z. B. für SecureFit 400. Weich, mit Reißverschluss und praktischer Gürtelschleufe.

BEST-NR. **XX74503****7,95 €****3M****Schutzbrille Secure Fit 400**

Durch die 3M™ Bügeldruckverteilungstechnologie passt sich die Brille natürlich den verschiedensten Kopfgrößen und -formen an. Zusätzlich gepolsterte Bügelenden und weiche, einstellbare Nasenbügel sorgen für einen noch höheren Tragekomfort.

Weitere praktische Details:

- Besonders leichte Schutzbrille mit nur 19 g
- Weicher, einfach zu verstellender Nasensteg sorgt für eine optimale Passform und einen sicheren Sitz
- Gläser aus Polycarbonat absorbieren 99,9 % der UVA und UVB-Strahlen

① blau verspiegelt	BEST-NR. XX74506	9,81 €
② klar	BEST-NR. XX74507	8,75 €
③ gelb	BEST-NR. XX74508	8,75 €
④ grau	BEST-NR. XX74509	8,75 €
⑤ Indoor/Outdoor	BEST-NR. XX74510	9,81 €



NEU

PROTOS[®]
integral

Protos[®] Integral

Der Kopfschutz für extreme Einsätze

Protos[®] – aus dem altgriechischen übersetzt DER ERSTE – ist der erste integrale Schutzhelm seiner Art. In über 12 Jahren Entwicklung wurde das Ziel, den Gehör-, Gesichts-, Nackenschutz, Kinnriemen und die Hinterlüftung zwischen Innen- & Außenschale zu integrieren, verfolgt und erfolgreich umgesetzt. Lassen Sie sich vom besten Kopfschutz der Welt überzeugen!

Jede Protos[®] Ausführung basiert auf dem Basismodell (Industry). Sie besitzen somit alle dieselbe Schale und das unkomplizierte, modulare Prinzip. Dieses Prinzip erlaubt es, dass jegliches Zubehör, wie zum Beispiel die Protos[®] Integral Schutzbrille oder das Protos[®] Integral Metall Visier kinderleicht und selbständig hinzugefügt oder entfernt werden kann.

Dank der Zertifizierung nach EN 397 und EN 12492 garantiert der Protos[®] Integral, in all seinen Modell-Varianten, den bestmöglichen Schutz. Stöße und Einwirkungen von Außen werden gleichmäßig auf die Außenschale verteilt und können so besser abgefedert werden. Das Protos[®] Integral System kann innerhalb von Sekunden für Industrie, Forst, Baumpflege, Rettungs- und Klettereinsätze angepasst werden.

Trotz aller Individualität haben die verschiedenen Modell-Typen eines gemeinsam: Bei der Entwicklung standen höchste Sicherheit, bester Tragekomfort und der einzigartige Technologie-Standard an erster Stelle.

Weitere Informationen
online: www.kox.eu



Speziell für den Forst mit unbändigem Durchhaltevermögen

PROTOS
integral

NEU



Protos® Integral Forest

Der Forstbereich und seine extrem wechselhaften Anforderungen waren die Ausgangslage für die Entwicklung des Protos® Integral Prinzips. Da sich im Forst Äste und andere Gegenstände gerne an Bauteilen des Kopfschutzes verfangen, sind beim Protos® alle Teile, vom Visier bis zum Gehörschutz, integriert und ein Hängenbleiben ist somit unmöglich. Mit den Zertifizierungen nach EN 397, EN 352-3 und EN 1731 ist der Protos® Integral Forest für die härtesten Einsätze und extremsten Wetterverhältnisse, von nass-kalten bis trocken-heißen Temperaturen, die perfekte Wahl. Auch wenn der Gehörschutz in passiver Position ist, hält der Protos® perfekt am Kopf.

Die äußere Helmschale sollte aus Sicherheitsgründen alle 5 Jahre (nach Herstellungsdatum) ausgewechselt werden. Diese ist separat erhältlich. Wir empfehlen aus hygienischen Gründen, die Hauptauflagepolster regelmäßig zu waschen und bei täglichem Einsatz alle 2–3 Jahre zu wechseln.

Weitere praktische Details:

- 2-farbige Farbgebung gewährleistet eine erhöhte Sichtbarkeit
- Tiefgreifende Nackenschale schützt den Hinterkopf vor Schlägen und bei Stürzen
- Lüftungsschieber bietet nicht nur ein Plus an Tragekomfort, bei Schlägeinwirkungen dient er als zusätzlicher Stoßfänger

rot/gelb	BEST-NR. XX74110	196,35 €
blau/gelb	BEST-NR. XX74111	196,35 €
orange/gelb	BEST-NR. XX74112	196,35 €



NEU



① Protos® Integral Metall Visier F39

Gesichtsschutz-Visier mit 39 Öffnungen/cm² für verbesserte Sicht und Schutz vor feinen Sägespänen (z.B. Buchenholz, Eiche). Inkl. Spezialbeschichtung gegen Lichtreflexion und Vereisen bei Minusgraden.

BEST-NR. **XX74330** **47,36 €**

② Protos® Integral Metall Visier G16

Gesichtsschutz-Visier mit 16 Öffnungen/cm². Durch die spezielle Beschichtung wird ein Spiegeln des Sonnenlichtes und auch das Vereisen des Visiers bei Minusgraden verhindert.

BEST-NR. **XX74331** **47,36 €**

NEU



Protos® Integral Schutzbrille

100% Antifog (ausgenommen Farbe grau), geprüft und zugelassen nach EN 166 und EN 172.

Weitere praktische Details:

- Brille kann in Neigung und der Länge eingestellt werden um Bestmögliche Einstellung gewähren zu können
- Einsatz für optische Brillengläser vorhanden
- Nasenbügel ist beweglich, kann auf Nasenhöhe eingestellt werden
- kann mit zwei Fingern in die Helmschale geschoben werden
- wird inkl. Brillenverpackung geliefert

klar	BEST-NR. XX74332	39,03 €
grau	BEST-NR. XX74333	39,03 €
orange	BEST-NR. XX74334	39,03 €
gelb	BEST-NR. XX74335	39,03 €

Optischer Brilleneinsatz

Zum Einbau optischer Gläser bei Ihrem Optiker.

BEST-NR. **XX74336** **5,95 €**

Unsere NEUE Bestell-Hotline: 0711. 300 33-200

NEU



Protos® Integral Gehörschutzkapsel

Zum Einclippen in den Protos® Integral. Anpressdruck und Ohrenposition einstellbar. Inklusive Bügel. Preis gilt je Paar.

gelb/rot	BEST-NR. XX74223	44,63 €
gelb/blau	BEST-NR. XX74224	44,63 €
gelb/orange	BEST-NR. XX74225	44,63 €

NEU

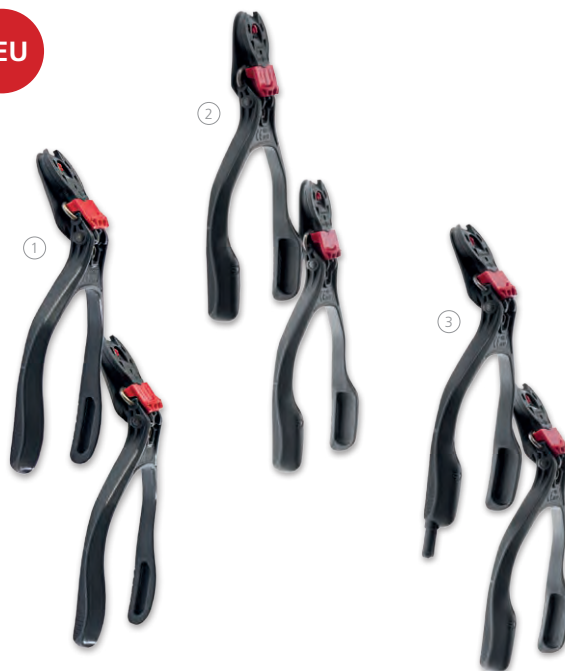

① Kapselbügel

Austauschbügel für Gehörschutz. Preis gilt je Paar.

BEST-NR. **XX74226** **29,27 €**

② Funkbügel

Passend für alle 3M Peltor Kommunikationslösungen, welche das Mikrofon direkt an der Funkkapsel haben. Preis gilt je Paar.

BEST-NR. **XX74227** **30,46 €**

③ Funkbügel mit Zapfen

Passend für alle 3M Kommunikationslösungen, welche das Mikrofon direkt am Funkbügel haben z.B. Peltor LiteCom / LiteCom Plus. Preis gilt je Paar.

BEST-NR. **XX74228** **30,46 €**

ALLE PREISE IN EURO INKL. 19% MWST.

NEU



① Protos® Gehörschutz Auflagenpolster

Austausch-Polster für den Protos Gehörschutz, die durch einfaches Einclippen getauscht werden können (z.B. bei starker Verschmutzung). Preis gilt je Paar.

BEST-NR. **XX74221** **9,76 €**

② Protos® Gehörschutz Dämmeinlage

Aus Hygienegründen sollten die Auflagenpolster sowie die Dämmeinlagen regelmäßig ausgetauscht werden. Preis gilt je Paar.

BEST-NR. **XX74220** **9,28 €**

NEU



Protos® Integral Nackenschutz

Einclipbarer Nackenschutz zum Schutz vor Schmutz und Nässe. Hergestellt aus hochwertigem 3-lagigem Funktionsstoff.

rot BEST-NR. **XX74424** **29,51 €**
orange BEST-NR. **XX74425** **29,51 €**

NEU



KlimaAIR® Set

Set zum Wechseln des Absorbierungs- und der Hygienepolster. Gefertigt aus hochwertigen Cocona-Funktionsfasern. Waschbar bis 30°C.

BEST-NR. **XX74420** **19,64 €**

Unsere NEUE Bestell-Hotline: 0711. 300 33-200

NEU



KlimaAIR® Stirnband

Hygiene Stirnband aus Cocona-Funktionsfasern für hohen Tragekomfort und kurze Trocknungszeiten. Inkl. Führungsschiene zum Einclippen. Waschbar bis 30°C.

BEST-NR. **XX74421** **8,09 €**

NEU



Protos® Integral Kinnriemen

Kinnriemen nach EN12492 geprüft und zugelassen.

BEST-NR. **XX74422** **23,56 €**

NEU



Protos® Integral Maclip Kinnriemen

Kinnriemen mit magnetischem Verschlusssystem. Nach EN-397 geprüft und zugelassen.

BEST-NR. **XX74423** **29,51 €**

ALLE PREISE IN EURO INKL. 19% MWST.

3M



3M Peltor LiteCom

3M™ Peltor™ LiteCom ist ein Hochleistungsgehörschützer mit eingebautem Funkgerät für drahtlose Nahbereichskommunikation mit anderen LiteCom Headsets und tragbaren Zwei-Wege-Funkgeräten, die auf derselben Frequenz arbeiten. Mit dem lärmunterdrückenden Sprechmikrofon mit VOX-Funktion können Sie in lauten Umgebungen über die Freisprechfunktion kommunizieren.

Weitere praktische Details:

- Eingebaute Zwei-Wege-Funkkommunikation
- 8 Kanäle im PMR-446-MHz-Band
- 38 Unterkanäle
- Sprachgesteuertes Senden (VOX)
- Automatische Abschaltfunktion
- Batteriestatusanzeige
- Stimme im Hörer führt durch das Menüsystem
- Im Lieferumfang inbegriffen 2 Alkalische Batterien und 1 Bedienungsanleitung

LiteCom mit Kopfbügel

BEST-NR. **XX74602** **469,00 €**

LiteCom mit Helmbefestigung

BEST-NR. **XX74601** **469,00 €**

→ Helm nicht im Lieferumfang enthalten!

3M Akku ACK053 für LiteCom

Ersatzakku für den LiteCom Funkgehörschutz, NiMH, 2,4V, 2500mAh.

BEST-NR. **XX74605** **47,91 €**

3M Ladekabel FR09 für LiteCom

Passend für Akku ACK053. Mit USB Anschluss. Es wird ein handelsüblicher Handy-Netzstecker oder unser Adapter-Kit FR08 Best.Nr. XX74608 benötigt.

BEST-NR. **XX74607** **66,33 €**

ALLE PREISE IN EURO INKL. 19% MWST.

3M

3M Peltor LiteCom Plus

3M™ Peltor™ LiteCom Plus ist ein Hochleistungsgehörschützer mit eingebautem Funkgerät für drahtlose Nahbereichskommunikation mit anderen LiteCom Headsets und tragbaren Zwei-Wege-Funkgeräten, die auf derselben Frequenz arbeiten. Mikrofone mit niveauabhängiger Funktion für Umgebungsgeräusche erhöhen Ihre Sicherheit, weil Sie Ihre Umgebung und z. B. auch Warnsignale hören können. Ein externer Audioeingang ermöglicht den frequenzunabhängigen Anschluss eines externen Telefons oder eines tragbaren Zwei-Wege-Funkgeräts. Mit dem lärmunterdrückenden Sprechmikrofon mit VOX-Funktion können Sie in lauten Umgebungen über die Freisprechfunktion kommunizieren.

Weitere praktische Details:

- Eingebaute Zwei-Wege-Funkkommunikation
- 8 Kanäle (PMR 446 MHz)
- 121 Unterkanäle
- Niveauabhängige Funktion für Umgebungsgeräusche
- Wiederaufladbarer Lithium-Ionen Akku mit 20 Stunden Betriebszeit
- Sprachgesteuertes Senden (VOX)
- Automatische Abschaltfunktion
- Batteriestatusanzeige
- Stimme im Hörer führt durch das Menüsystem
- Im Lieferumfang inbegriffen: 1 Akku, 1 Netzgerät, 1 Kabel, 1 Hygienesatz, 1 Mikrofonschutz 100cm, 1 Bedienungsanleitung

LiteCom Plus mit Kopfbügel

BEST-NR. **XX74604** **769,00 €**

Litecom Plus mit Helmbefestigung

BEST-NR. **XX74603** **769,00 €**

Peltor WS LiteCom Bluetooth

Lieferzeit ca 14Tage, wird für Sie bestellt.

BEST-NR. **XX74613** **789,01 €**

→ Helm nicht im Lieferumfang enthalten!

Unsere NEUE Bestell-Hotline: 0711. 300 33-200

3M Akku ACK081 für LiteCom Plus

Ersatzakku für den LiteCom Plus Funkgehörschutz. Li-Ion, 3,7V, 1800mAh

BEST-NR. **XX74606**

93,38 €



3M Netz-Adapter FR08 für USB Ladekabel

z.B. Peltor FR09 oder AL2AI

BEST-NR. **XX74608**

24,56 €



① 3M Mikrofon Windschutz M60/2

schützt die Außenmikrofone an den Gehörschutzkapseln von LiteCom Plus zuverlässig vor Windgeräuschen

BEST-NR. **XX74609**

10,48 €

② 3M Sprechmikrofon-Hygieschutzband HYM 1000

schützt das Sprechmikrofon vor Verschmutzung, reduziert Windgeräusche, Rolle à 5m für ca. 50 Anwendungen

BEST-NR. **XX74611**

34,11 €

(6,82 €/m)



3M Hygienesatz HY79

passend für z.B. Peltor LiteCom Plus, WS LiteCom

BEST-NR. **XX74610**

16,92 €

ALLE PREISE IN EURO INKL. 19% MWST.



NEU

Funkgerät Stabo Freetalk digi PMR 446 analog / digital

Robustes Profi-Funkgerät komplett mit Akku, Gürtelclip, Handschlaufe und Ladeschale. Kompatibel zu unseren LiteCom Produkten. Einfache Bedienung der Grundfunktionen. Sehr hohe Lautstärke des Geräts dadurch auch in lauter Umgebung hörbar. Lieferumfang: Handsprech-Funkgerät, Lithium-Ionen Akku 7,4 Volt / 1500 mAh, Ladestation mit Adapter, abnehmbarer Gürtelclip, Trageschlaufe, Bedienungsanleitung.

Weitere praktische Details:

- 8 Kanäle analog und 8 Kanäle digital in der Grundeinstellung
- 8 analoge Kanäle (51 CTCSS Töne und 214 DCS Codes), DTMF Funktion mit PTT ID
- 8 digitale Kanäle, dPMR Digital Standard (16 Kanäle), Rufton als Einzelruf oder Gruppenruf
- Viele Funktionen nur über Software programmierbar (Zubehör), jedoch für den Normalbetrieb nicht unbedingt notwendig. Hierdurch können Fehlbedienungen des Geräts nahezu ausgeschlossen werden.
- Ansagesprache des Geräts ist Englisch
- Programmierbar per Software (optional)
- Batterie-leer-Warnung
- Ladezustands-Kontrolle
- Sprachansage auf englisch
- APO Automatic Power Off
- TOT Sendezeitbegrenzung
- Suchlauf
- Rauschsperr (9 Stufen)
- VOX Freisprech-Funktion (9 Stufen)
- 2 programmierbare Funktasten
- 500 mW Sendeleistung
- IP65: geschützt gegen Staub und Wasser!

BEST-NR. **XXSTABO20280** **149,00 €**



Stabo Programmierungs-Kit

Set mit Software und USB-Adapter zur Einrichtung des Stabo Funkgeräts über den Computer. So lassen sich alle Einstellungen bequem am Computer festlegen.

BEST-NR. **XXSTABO50140** **71,03 €**



Stabo Li-Ionen Akkupack

Für Handfunkgerät Stabo Freetalk Digi. Lithium-Ionen Akku mit 7,4 Volt / 1500 mAh.

BEST-NR. **XXSTABO50139** **44,68 €**



Stabo Headset Secure

Einfach an das Stabo Handfunkgerät anschließen und Sie haben die Hände frei für andere Arbeiten.

Weitere praktische Details:

- Mit Befestigungsclip
- Transparenter Spiralschlauch für unauffälliges Tragen
- Lautstärke regelbar

BEST-NR. **XXSTABO50141** **44,04 €**

Hosenvergleich

Unsere Schnittschutzhosen im direkten Vergleich

Der flexible Stretch Elch



 FPA-ANERKANT
EN 381-5, KLASSE 1
FORM A

SCHUTZ	★★★★
KOMFORT	★★★★★
HAUPTSAISON (Herbst/Winter)	★★★★
NEBENSAISON (Frühjahr/Sommer)	★★★★
REISSFESTIGKEIT	★★★
WASSERABWEISEND	★★★
BESONDERHEIT	<ul style="list-style-type: none"> • Vollstretch • Taschen mit Reißverschlüssen • Metallknöpfe für Hosenträger
EINSATZBEREICHE	<ul style="list-style-type: none"> • Professionelle Waldarbeit • Baumklettern
Verfügbare Größen	<ul style="list-style-type: none"> • Normal • Schlank & groß • Untersetzt

Die robuste *duro+*



 FPA-ANERKANT
EN 381-5, KLASSE 1
FORM A

SCHUTZ	★★★★
KOMFORT	★★★★★
HAUPTSAISON (Herbst/Winter)	★★★★
NEBENSAISON (Frühjahr/Sommer)	★★★
REISSFESTIGKEIT	★★★★★
WASSERABWEISEND	★★★★
BESONDERHEIT	<ul style="list-style-type: none"> • Großer Vollstretch-Anteil • Sehr robust • Taschen mit Reißverschlüssen • Metallknöpfe für Hosenträger
EINSATZBEREICHE	<ul style="list-style-type: none"> • Professionelle Waldarbeit • Auch in mäßig dornigen Bereichen
Verfügbare Größen	<ul style="list-style-type: none"> • Normal • Schlank & groß • Untersetzt • Bauchgrößen

Weitere Informationen
online: www.kox.eu



Die leichte Mistral



 FPA-ANERKANT
EN 381-5, KLASSE 1
FORM A

SCHUTZ	★★★★★
KOMFORT	★★★★★
HAUPTSAISON (Herbst/Winter)	★★★★
NEBENSAISON (Frühjahr/Sommer)	★★★★★
REISSFESTIGKEIT	★★★★★
WASSERABWEISEND	★★★
BESONDERHEIT	<ul style="list-style-type: none"> • Stretch-Einsatz • Sehr komfortabel auch bei warmer Witterung • Belüftung
EINSATZBEREICHE	<ul style="list-style-type: none"> • Professionelle und semiprofessionelle Waldarbeit
Verfügbare Größen	<ul style="list-style-type: none"> • Normal • Schlank & groß • Untersetzt • Bauchgrößen

Die günstige Vento



 EN 381-5, KLASSE 1
FORM A

SCHUTZ	★★★★★
KOMFORT	★★★
HAUPTSAISON (Herbst/Winter)	★★★★
NEBENSAISON (Frühjahr/Sommer)	★★★★★
REISSFESTIGKEIT	★★★
WASSERABWEISEND	★★
BESONDERHEIT	<ul style="list-style-type: none"> • Äußerst günstige Variante • Vorgeformte Knie
EINSATZBEREICHE	<ul style="list-style-type: none"> • Semiprofessionelle Waldarbeit • Ideal auch für den „Hobbynutzer“
Verfügbare Größen	<ul style="list-style-type: none"> • Normal

Der flexible Stretch Elch

So bequem kann nur ein Vollstretch-Anzug sein!



3 Hosentaschen
mit Reißverschluss

4-Wege-Stretch
weniger Ermüdung

Strongflex®
elastisches Material



hoher Kragen
mit Fleece

Signalfarbenanteil
erhöhte Sicherheit



Tailenverstellung
dadurch perfekte Passform

Stretch Elch Schnittschutz-Bundhose

Eine Bundhose, in der Sie sich sofort wohlfühlen: angenehm zu tragen durch hochfunktionelle Stoffe aus dem Sportbereich. Atmungsaktiv, wasserabweisend und mit ihrem 4-Wege-Stretch so flexibel, dass Sie die Hose auch bei den stärksten Bewegungen kaum spüren.

Weitere praktische Details:

- Beanspruchte Stellen der Hosenbeine verstärkt mit elastischem Strongflex® Material
- Starker 4-Wege Stretch: mehr Sicherheit durch weniger Ermüdung
- Metallknöpfe zur Befestigung von Hosenträgern
- 3 Hosentaschen mit Reißverschluss, eine Beintasche, eine Meterst- abtasche
- Verstärkter Zwickelbereich
- Mit integrierter und verschließbarer Beintasche für mehr Sicherheit, da kein Hängenbleiben mehr

BEST-NR. XX71205-* **139,00 €**

Hosenträger Holländer für Bundhose

Zum Knöpfen, ca. 3,5 cm breit, orange. Passend für Stretch Elch, Protex und Duro-plus Bundhose. Faseranteil 82% Polyester 18% Naturkautschuk.

120 cm

BEST-NR. XX72503-00 **9,10 €**

Stretch Elch Forstjacke

Mit Stretch Elch machen Sie im Forst eine gute Figur und sind gleichzeitig mit allem ausgestattet, was die harte Arbeit leichter und sicherer macht. Der atmungsaktive Außenstoff sorgt für optimales Körperklima. Das Vollstretch-Material passt sich Ihren Bewegungen an. Weniger Widerstand - weniger Ermüdung!

Weitere praktische Details:

- Perfekte Passform durch flexible Tailenverstellung
- Hoher, dicht schließender Kragen mit Fleece
- Verschließbare Taschen
- Großer Signalfarbenanteil sowie Reflektorstreifen erhöhen die Sicherheit
- Faseranteil 54% Polyamid 30% Polyester 16% Elastolefin

BEST-NR. XX71406-* **119,00 €**

**Profi
TIPP**

*TIPPS ZUR PERSÖNLICHEN SCHUTZAUSRÜSTUNG
Schnittschutz – ein Muss! Und so funktioniert's
Online unter: www.kox.eu/delschnittschutz*

→ Weitere Hosenträger und Gürtel auf der Seite 289.
Bitte beachten Sie für Ihre Bestellung die Größentabellen
ab Seite 316.



PROFI-PLUS



Ihre Vorteile:

- Profi Klasse mit super Preis Leistungsverhältnis
- Vollstretch
- An wichtigen Stellen Strong Flex verstärkt
- Super bequem



NEU! 360° Ansicht
online: www.kox.eu

PERSÖNLICHE SCHUTZAUSRÜSTUNG

KOX STRETCH ELCH SCHNITTSCHUTZ-KLEIDUNG

Der Stretch Elch Schnittschutz-Anzug

Äußerst hochwertige Schnittschutzkleidung, maßgeschneidert für den modernen Forstprofi. Mit einem Obermaterial aus atmungsaktivem, robustem Vollstretch. Rundum flexibel und bequem, in sportlich körperbetontem Schnitt. Garantiert große Bewegungsfreiheit auch in schwierigem Gelände. Kurz: KOX Top-Qualität zum Bestpreis, FPA-anerkannt und vom KWF für den professionellen Einsatz empfohlen!

SPAR-TIPP:

ALS ANZUG NOCH GÜNSTIGER!

Stretch Elch Schnittschutz-Anzug

Bestehend aus:
Jacke (ohne Schnittschutz) und Bundhose

BEST-NR. XX71611-* **245,10 €**

Die robuste *duro+*

Hart im Nehmen, super bequem beim Tragen!



Gürtelschlaufen
an Bund- und
Latzhosen

Zollstocktasche

Cordura®
strapazierfähig

duro+ Schnittschutz-Latzhose und -Bundhose mit Stretch

Hose mit großen Teilen an Voll-Stretch-Gewebe. Die bewährte Cordura Schicht im Vorderbeinbereich hält Sie und die Schnittschutzeinlage trocken. Hochwertige Stoffe machen die Hose sehr strapazierfähig.

Weitere praktische Details:

- Hochgezogenes Rückenteil bei der Latzhose
- Beintasche bei Bundhose integriert
- Alle Hosentaschen jetzt mit Reißverschluss
- Doppelte Zollstocktasche rechts
- Stabile Knöpfe aus Metall, auch zur Befestigung von Hosenträgern (Bundhose)
- Gürtelschlaufen an Latz- und Bundhose
- Wasserdichter und strapazierfähiger Cordura® - Besatz an Schienbein, Knie und Beinabschluss

duro+ Schnittschutz-Latzhose

BEST-NR. **XX71107-*** **104,90 €**

duro+ Schnittschutz-Bundhose

BEST-NR. **XX71207-*** **99,90 €**

TAFF Arbeitsbundhose ohne Schnittschutz

Entwickelt aus der *duro+* jetzt auch ohne Schnittschutz mit Kniepolstertasche. Auch für Freischneider-Arbeiten. In den Größen S - XXL erhältlich. Oberstoff: 67% Polyester 33% Baumwolle, Verstärkung im Schienbeinbereich 100% Polyamid, Stretch-Hinterteil: 88% Nylon 12% Elasthan.

BEST-NR. **XX78202-*** **75,21 €**



**belüftetes
Rückenteil**
mit Netzeinsatz

Große Taschen

**Rückenteil
verlängert**

duro Forstjacke

Im Forst zählen Sicherheit und Bewegungsfreiheit. Deshalb ist die *duro* Forstjacke mit einem großen Signalanteil ausgestattet. Die Jacke ist nicht nur strapazierfähig, große Reißverschlüsse unter den Armen sorgen für zusätzliche Belüftung und bringen Sie nicht unnötig ins Schwitzen.

Weitere praktische Details:

- Große Brusttasche und Napoleontasche, 2 Fronttaschen und Tasche fürs Erste-Hilfe-Set
- Belüftetes Rückenteil mit Netzeinsatz
- Gut wirksame Unterarmbelüftung
- Verlängertes Rückenteil
- Bündchen im Ärmel
- Alle Taschen mit Reißverschluss
- Faseranteil 54% Polyester 43% Baumwolle 3% Elastolefin

BEST-NR. **XX71407-*** **67,90 €**

**Profi
TIPP**

TIPPS ZUR PERSÖNLICHEN SCHUTZAUSRÜSTUNG
Alles rund um die *duro+* Schnittschutzhose.
Online unter:
www.kox.eu/de/duro-schnittschutzkleidung

➔ **Passende Hosenträger und Gürtel auf der Seite 289.**
Bitte beachten Sie für Ihre Bestellung die Größentabellen
ab Seite 316.



PROFI-PLUS



Ihre Vorteile:

- Robust, Cordura verstärkt
- Bequem durch Stretch Einsätze
- Wasserdichter Knie und Schienbein Bereich
- Preis Leistungs Tipp



NEU! 360° Ansicht
online: www.kox.eu

duro+ Schnittschutzkleidung

Schnittschutzanzug mit großem Vollstretch-Anteil zur Komfortsteigerung - eine echte Arbeitserleichterung! So können Sie sich bücken, strecken und wenden, wie Sie wollen.

SPAR-TIPP:

ALS ANZUG NOCH GÜNSTIGER!

duro+ Schnittschutz-Anzug

Bestehend aus: Jacke (ohne Schnittschutz) und Bundhose

BEST-NR. XX71616-* **159,41 €**

duro+ Schnittschutz-Anzug

Bestehend aus: Jacke (ohne Schnittschutz) und Latzhose

BEST-NR. XX71617-* **164,16 €**

Die leichte Mistral

Die leichte, luftige Lösung



hoher
Nierenschutz

Lüftung
mit Reißverschluss

Schnittschutz
mit Klettverschluss



leichter Stoff
wasserabweisend

abnehmbare
Ärmel



Rückenteil
extra lang

Mistral Schnitenschutz-Latzhose und -Bundhose

Die luftigen Schnitenschutzhosen sind nicht nur leicht, sondern auch bequem. Der große, bequeme Stretcheinsatz am Gesäß hat sich bewährt. Dadurch passt sie sich Ihren Bewegungen hervorragend an und die Belastung bei der Arbeit sinkt deutlich. Mit der Farbkombination in blau und grün setzen Sie außerdem modische Akzente im Forst.

Weitere praktische Details:

- Bundhose mit hohem Nierenschutz
- Vorgeformte Knie
- Schnittschutz mit Klettverschluss am Beinabschluss: für einfaches Reparieren des Oberstoffs
- Lüftung mit Reißverschluss und Netzabdeckung

Mistral Schnitenschutz-Latzhose

BEST-NR. XX71104-* **74,90 €**

Mistral Schnitenschutz-Bundhose

Auch in kleinen Damengrößen erhältlich – für eine perfekte Passform!

BEST-NR. XX71203-* **71,90 €**

Mistral 24 Schnitenschutz-Bundhose Klasse 2

Mit erhöhter Sicherheit – und dennoch leicht und bequem!
Weitere Informationen finden Sie auf Seite 256.

BEST-NR. XX71204-* **92,90 €**

Mistral Forstjacke

Ob als Jacke oder Weste – die Mistral sorgt ganzjährig für erträgliche Temperaturen. Sie ist aus besonders leichtem, wasserabweisendem Stoff gefertigt und hat einen hohen Signalfarbenanteil für Ihre Sicherheit.

Weitere praktische Details:

- Zwei verschließbare Taschen
- Große Netzbelüftung im extra langen Rückenteil
- Integrierte Tasche fürs Erste-Hilfe-Set
- Abnehmbare Ärmel
- Faseranteil 100% Polyamid

BEST-NR. XX71404-* **44,90 €**

Profi
TIPP

ALLGEMEINE TIPPS RUND UMS THEMA FORST
Gesundheit im Forst Teil 2:
Unfallverhütung und Erste Hilfe
Online unter: www.kox.eu/deltipp-gesundheit

➔ **Passende Hosenträger und Gürtel auf der Seite 289.**
Bitte beachten Sie für Ihre Bestellung die Größentabellen
ab Seite 316.



PROFI



Ihre Vorteile:

- Die Sommer Hose
- Leichte, luftige Stoffe
- Mit Lüftung
- Schon ab Größe 40!



NEU! 360° Ansicht
online: www.kox.eu

Mistral Schnittschutz-Anzug

Mistral ist leicht zu tragen und dennoch den harten Anforderungen im Forst bestens gewachsen. Das Obermaterial aus strapazierfähigem, reißfestem Spezialgewebe ist angenehm zu tragen. Und wenn es heiß wird können bei der Mistral-Jacke einfach die Ärmel abgenommen werden und an der Hose die Lüftungen geöffnet werden.

SPAR-TIPP:

ALS ANZUG NOCH GÜNSTIGER!

Mistral Schnittschutz-Anzug

Bestehend aus:
Jacke (ohne Schnittschutz) und Latzhose

BEST-NR. XX71609-* **113,80 €**

Mistral Schnittschutz-Anzug

Bestehend aus:
Jacke (ohne Schnittschutz) und Bundhose

BEST-NR. XX71608-* **110,96 €**

Die günstige Vento

Geprüft und für gut befunden



Vento Schnittschutz-Latzhose

Die Vento Schnittschutz-Latzhose präsentiert sich als klassische Forsthose. Bewährte Passform gepaart mit geprüfter Sicherheit und hoher Strapazierfähigkeit. Und das alles zum günstigen KOX Preis.

Weitere praktische Details:

- Zwei aufgesetzte Seitentaschen
- Aufgesetzte Gesäßtasche, Meterstaptasche
- Brusttasche mit hochwertigem Reißverschluss
- Verstellbare Hosenträger
- Vorgeformte Knie

BEST-NR. XX71108-* **51,30 €**

Vento Schnittschutz-Bundhose

Ein Gummizug im Bund sorgt für Komfort und Halt, bewährtes und geprüftes Schnittschutzmaterial für ihre Sicherheit.

Weitere praktische Details:

- Zwei aufgesetzte Seitentaschen
- Aufgesetzte Gesäßtasche
- Meterstaptasche
- Vorgeformte Knie

BEST-NR. XX71208-* **48,90 €**

→ **Passende Hosenträger und Gürtel auf der Seite 289. Bitte beachten Sie für Ihre Bestellung die Größentabellen ab Seite 316.**

Passende Forstjacke

Alles was eine Arbeitsjacke leisten muss: Wasser-, wind- und schutzabweisend. Mit Signalfarbe für Ihre Sicherheit, vielen Taschen und anderen nützlichen Eigenschaften für den Forst. Sehr strapazierfähig. Passend sowohl zur Vento, als auch zu unserer Woodix-Serie.

Weitere praktische Details:

- Netzeinsatz im Rückenbereich für gute Belüftung
- Extratasche für das Erste-Hilfe-Set
- Faseranteil 50%, Baumwolle 50% Polyester

BEST-NR. XX71402-* **36,90 €**

Ersatz-Hosenträger für Latzhose

Mit Clips, ca. 3,5 cm breit

70 cm BEST-NR. XX71502-00 **6,90 €**

Hosenträger für Bundhose

Mit Clips, ca. 3,5 cm breit. Faseranteil 82% Polyester 18% Naturkautschuk.

110 cm BEST-NR. XX72502-00 **7,50 €**

Profi TIPP

*TIPPS ZUR PERSÖNLICHEN SCHUTZAUSRÜSTUNG
Schnittschutz – ein Muss! Und so funktioniert's
Online unter: www.kox.eu/delschnittschutz*



BASIC



Ihre Vorteile:

- Super günstig
- EN geprüfte Sicherheit
- Klassischer Schnitt
- Strapazierfähiger Oberstoff



NEU! 360° Ansicht
online: www.kox.eu

TOPSELLER
FÜR EINSTEIGER

Die preiswerte Alternative:
Geprüft und für gut befunden

Vento ist die erste Wahl für Preisbewusste, die geprüfte Qualität zu schätzen wissen. Außen aus robustem schmutz- und wasserabweisendem Material, innen mit DPLF-geprüfter Schnittschutzeinlage. Das ist Qualität zum äußerst günstigen KOX Preis!

Vento Schnittschutz-Latzhose

BEST-NR. XX71108-* **51,30 €**

Vento Schnittschutz-Bundhose

BEST-NR. XX71208-* **48,90 €**

Mistral 24

Schnittschutzklasse 2: mit erhöhter Sicherheit!



PROFI



FPA-ANERKANNT
EN 381-5, KLASSE 2
FORM A

Mistral 24 Schnittschutz-Bundhose Klasse 2: leicht, günstig und super bequem!

Die erste Schnittschutzhose von KOX in der Schnittschutzklasse 2!
Kaum schwerer als eine normale Mistral Schnittschutzhose, aber mit
erhöhter Sicherheit für nun bis zu 24 m/s.

Weitere praktische Details:

- Lüftungsreißverschlüsse mit Netzabdeckung für noch mehr Ventilation
- Großer Stretch-Anteil für viel Komfort
- Vorgeformte Knie
- Nierenschutz

BEST-NR. XX71204-* **92,90 €**



Schnittschutzklasse 2
für erhöhte Sicherheit
für bis zu 24 m/s



Lüftungsreißverschlüsse
mit Netzabdeckung
für noch mehr Ventilation

→ Bitte beachten Sie für Ihre Bestellung die Größentabellen
ab Seite 316.

Woodix Form C

Mit Rundumschnittschutz



PROFI-PLUS



Woodix Schnittschutz-Latzhose Form C

Geprüfte Einlage nach EN 381-5 Form C, **sehr sicher durch Rundumschutz**. Insbesondere für die Arbeiten der Sicherheitsdienste empfohlen. Das Gewicht ist trotz Rundumschutz so gering wie möglich gehalten. Der Komfort bei der Arbeit ist deshalb gut und Ihre Leistungsfähigkeit bleibt lange erhalten.

Weitere praktische Details:

- Sehr strapazierfähiges Obermaterial aus Beaver-Nylon: wasser- und schmutzabweisend, hochreißfest

BEST-NR. XX71105-* **89,00 €**



Woodix Schnittschutzjacke

Geprüfte Schnittschutzeinlage nach EN 381. **Schnittschutz** in Brust, Kragen, oberer Rücken und in den kompletten Ärmeln. Mit zusätzlichem Schnittschutz im Bauchraum, wie für Hubsteigerarbeiten gefordert.

Weitere praktische Details:

- Brust- und Rückenkoller sowie Ärmel in Signalfarbe
- Bewährter Schnitt
- Strapazierfähiges Material: wasser- und schmutzabweisend, hochreißfest

BEST-NR. XX71403B-* **109,00 €**

Protex – Der wasserdichte Schnitenschutz

Warm und trocken bei Regen und Schnee



PROFI



Protex Bundhose mit Schnitenschutz und Nässeschutz

Die Protex Hose ist Nässe- und Schnitenschutz in einem und somit ideal bei Regen und Schnee. Damit der Komfort nicht zu kurz kommt, ist die Hose atmungsaktiv und mit einem elastischen Zwickel ausgestattet.

Weitere praktische Details:

- kein Verrutschen der Überhose
- Große Meterstabtasche
- Gute Passform
- Waschbar, kein Nachimprägnieren nötig
- Stabile Knöpfe aus Metall zur Befestigung von Hosenträgern
- In Doppelgrößen von 46/48 bis 62/64

BEST-NR. XX71202-* **91,62 €**

Passende Regenjacke: Aquatex II

Die Aquatexjacke ist absolut wasserdicht und atmungsaktiv. Alle Nähte sind abgedichtet, so bleiben Sie garantiert trocken.

Weitere praktische Details:

- Absolut wasserdicht EN343 Klasse 3
- Wasserdampfdurchlässigkeit EN343 Klasse 3
- Strapazierfähiges Obermaterial mit hohem Warnfarbenanteil für beste Sichtbarkeit auch bei schlechtem Wetter
- Belüfteter Rücken und Unterarmbelüftung mit wasserdichtem Reißverschluss
- Komplett mit Innenfutter ausgestattet
- Kapuze im Kragen
- In Doppelgrößen von 46/48 bis 62/64
- Faseranteil 100% Polyester

BEST-NR. XX72405-* **86,95 €**

Forstbekleidung Protex

Auch wenn Ihnen der Wind um die Ohren pfeift, ob Regen oder Schnee: Protex schützt und hält dicht.

Die hochwertige Funktionsbekleidung führt die Körperfeuchtigkeit wirkungsvoll ab und sorgt so auch bei empfindlichen Temperaturen für ein wohlig warmes Gefühl.

Profi-Qualität, kühl kalkuliert zum angenehmen Preis!

Weitere Informationen
online: www.kox.eu



Aquatex II – Der atmungsaktive Regenschutz

Regenschutz mit atmungsaktiver Membran



PROFI



Aquatex II Regenschutz-Jacke

Die Aquatexjacke ist absolut wasserdicht und atmungsaktiv. Alle Nähte sind abgedichtet, so bleiben Sie garantiert trocken.

Weitere praktische Details:

- Absolut wasserdicht EN343 Klasse 3
- Wasserdampfdurchlässigkeit EN343 Klasse 3
- Strapazierfähiges Obermaterial mit hohem Warnfarbenanteil für beste Sichtbarkeit auch bei schlechtem Wetter
- Belüfteter Rücken und Unterarmbelüftung mit wasserdichtem Reißverschluss
- Komplett mit Innenfutter ausgestattet
- Kapuze im Kragen
- In Doppelgrößen von 46/48 bis 62/64
- Faseranteil 100% Polyester

BEST-NR. **XX72405-*** **86,95 €**

Aquatex II Regenbundhose

Die Aquatexhose ist absolut wasserdicht und atmungsaktiv. Alle Nähte sind abgedichtet, so bleiben Sie garantiert trocken!

Weitere praktische Details:

- Absolut wasserdicht EN343 Klasse 3
- Wasserdampfdurchlässigkeit EN343 Klasse 3
- Sehr strapazierfähig und komplett gefüttert
- Der Beinabschluss ist bequem weitenverstellbar dank Druckknöpfen
- In Doppelgrößen von 46/48 bis 62/64
- Faseranteil 100% Polyester

BEST-NR. **XX72203-*** **61,90 €**



Aquatex II Regenschutz-Anzug

Einfach drüberziehen und Regen, Schnee und Kälte draußen lassen. Damit dabei der Komfort nicht auf der Strecke bleibt, führt Aquatex den Schweiß durch eine atmungsaktive Membran nach außen ab. Robuster Regenschutz zum cleveren KOX Preis!

SPAR-TIPP:

ALS ANZUG NOCH GÜNSTIGER!

Aquatex II Regenschutz-Anzug

BEST-NR. **XX71618-*** **141,42 €**

Wettex – Regenschutz-Anzug

Regenschutz für kühle Rechner



BASIC

KOX

Wettex Regenlatzhose

- Elastisch, reißfest, waschbar
- Seitlicher Taschendurchgriff einseitig
- Verstellbare Hosenträger
- Faseranteil 100% Polyester, Polyurethan beschichtet

BEST-NR. **XX72101-*****25,89 €**

Wettex Regenjacke

- Feste Kapuze im Kragen
- Klettverschluss zur Weitenregulierung am Ärmel
- Reißverschluss mit Druckknopfleiste
- Zwei verschließbare Außentaschen, zwei Innentaschen mit Reißverschluss und eine innenliegende Handytasche
- Lange Ärmel mit Belüftung und Bündchen
- An wichtigen Stellen zusätzlich verstärkt
- In Doppelgrößen von 46/48 bis 62/64
- Faseranteil 100% Polyester, Polyurethan beschichtet

BEST-NR. **XX72403-*****45,70 €**

→ Bitte beachten Sie für Ihre Bestellung die Größentabellen ab Seite 316.

Wettex Regenschutz-Anzug

Wasserdicht und flexibel, weit und bequem. Genauso, wie komfortable Regenbekleidung sein soll. Außerdem stellt ein ausgeklügeltes Belüftungssystem sicher, dass auch innen alles schön trocken bleibt. Regenschutz für kühle Rechner, zum absolut coolen Preis!

SPAR-TIPP:

ALS ANZUG NOCH GÜNSTIGER!

Wettex Regenschutz-Anzug

Bestehend aus: Regenjacke und Latzhose

BEST-NR. **XX71604-*** **68,01 €**

Faserpelzjacke

Mollig warm und wasserabweisend



Faserpelzjacke

Wie der Name sagt, hat diese beliebte Jacke viele Vorteile eines echten Pelzes. Sie ist mollig warm, wasserabweisend und ist dazu pflegeleicht und waschmaschinenfest.

Weitere praktische Details:

- Verlängertes Rückenteil
- Zwei tiefe Seitentaschen, beide abgesetzt mit schmutzabweisendem Material, große praktische Brusttasche
- Ärmelbündchen, robuster Reißverschluss
- In Doppelgrößen von 46/48 bis 62/64
- Faseranteil 50% Polyacryl 50% Polyester

Helsinki

grün

BEST-NR. **XX76101-***

39,45 €

Helsinki

FPA-anerkannt

signalorange

BEST-NR. **XX76105-***

40,72 €



duro Faserpelz

zweifarbige

schwarz/orange

BEST-NR. **XX76102-***

39,45 €

ALLE PREISE IN EURO INKL. 19% MWST.



Funktions-Shirt MagCool

Weg mit der Feuchtigkeit

Funktions-Shirt MagCool

Das Funktions-Shirt, das für fast schon „magische Kühle“ sorgt. Denn die MagCool Fasern mit spezieller Oberflächenstruktur beschleunigen den Transport der Feuchtigkeit weg von der Haut und kühlen daher besonders wirksam. Und auch der Preis lässt Sie nicht ins Schwitzen kommen!

Weitere praktische Details:

- Sehr leichte, angenehm geschmeidige und formstabile Qualität
- Faseranteil 100% Polyester
- In Doppelgrößen von 46/48 bis 62/64

Kurzarm-Shirt

Signalorange mit Reißverschluss und verlängertem Rückenteil, 100% Polyester.

BEST-NR. **XX77151-*** **23,50 €**

Langarm-Shirt

Signalorange mit Reißverschluss und verlängertem Rückenteil, 100% Polyester.

BEST-NR. **XX77152-*** **24,50 €**



Fleece Polojacke

Leicht und geschmeidig

Fleece Polojacke

Nicht nur super soft, sondern auch super dünn und leicht ist diese Fleece Jacke. Daher als wärmende Zwischenschicht auch unter eng anliegender Kleidung tragbar. Sie ist flexibel und unterstützt alle Ihre Bewegungen.

Weitere praktische Details:

- Durchgehender Reißverschluss zum einfachen An- und Ausziehen
- Hochschließender Kragen
- Verlängertes Rückenteil
- Optimal in Verbindung mit unseren Funktionsshirts MagCool
- In Doppelgrößen von 46/48 bis 62/64
- Faseranteil 100% Polyester

Fleece Jacke

schwarz, mit Daumenschlaufen BEST-NR. **XX76108-*** **29,90 €**

Fleece Polojacke

2 Taschen mit Reißverschluss
signalorange BEST-NR. **XX76109-*** **37,90 €**

➔ Funktionskleidung von PSS finden Sie auf Seite 271

Active Light – Funktionsunterwäsche

Sportlich durch die warmen Tage



Funktionsunterwäsche Active Light

Herrlich weich und hautfreundlich garantiert diese leichte Funktionswäsche eine stets angenehm trockene Hautoberfläche. Den Komfort perfekt macht der besondere Schnitt der Hemden. Denn dadurch kann auf alle Seitennähte verzichtet werden, damit nichts drückt oder scheuert.

Weitere praktische Details:

- Entwickelt aus dem Leistungssport
- Gut geeignet auch für sommerliche Temperaturen
- Ohne drückende Nähte
- In Wäschegrößen von 4 bis 8
- Faseranteil 100% Polyester

Kurzarm-Hemd

BEST-NR. **XX77111-*** **12,60 €**
ab 3 Stück gleicher Größe **11,94 €**

Ärmelloses Hemd

BEST-NR. **XX77112-*** **10,60 €**
ab 3 Stück gleicher Größe **9,94 €**

Boxer-Short

BEST-NR. **XX77211-*** **11,50 €**
ab 3 Stück gleicher Größe **10,82 €**

Lange Hose

BEST-NR. **XX77212-*** **16,90 €**
ab 3 Stück gleicher Größe **15,57 €**

→ Bitte beachten Sie für Ihre Bestellung die Größentabellen ab Seite 316.

Unsere NEUE Bestell-Hotline: 0711. 300 33-200

ALLE PREISE IN EURO INKL. 19% MWST.

OREGON® - Winter Funktionsunterwäsche

Gesund durch den Winter

OREGON



NEU

OREGON® Winter Funktionsunterwäsche

- hält warm und trocken
- innovatives Gewebe
- hypoallergen und thermodynamisch
- besonders bequem
- In Wäschegrößen von 5 bis 8
- 88% Baumwolle, 12% Polyester

Langarm Hemd

BEST-NR. **XX77125-*** **21,90 €**

Lange Hose

BEST-NR. **XX77223-*** **19,90 €**

→ Bitte beachten Sie für Ihre Bestellung die Größentabellen ab Seite 316.



Pfeiffer Sicherheitssysteme

PSS Pfeiffer Sicherheitssysteme

Innovative Forstkleidung in allen Lagen

Mit nur fünf Lagen Schnitenschutz, erreicht PSS die gleiche Kettenstopzeit, für die andere Hersteller bis zu sieben brauchen – und das ist nur eine von vielen Verbesserungen, die die Xtreme Kollektion zu bieten hat. In Zusammenarbeit mit erfahrenen Forstprofis ist sie durch und durch auf die extremen Arbeits-, Temperaturbedingungen und Bewegungsdynamik im Forst entwickelt worden. Robuste, besonders leichte und atmungsaktive Stoffe mit einem wirkungsvollen Belüftungssystem durch Belüftungsreißverschlüsse auf der Hosenrückseite sind das Ergebnis. Die verbesserte Funktionalität zeigt sich auch in der hohen Reißfestigkeit durch die neuartige High-Tech-Faser Vectran. Ein passgenaues, sportliches Design mit ausreichend Werkzeugtaschen sorgt für den perfekten Tragekomfort.

PSS aus dem baden-württembergischen Hirrlingen bedeutet, Waldarbeitsbekleidung aus der Praxis, für die Praxis und den vollen Einsatz.

Langlebig, pflegeleicht und ökologisch produziert

Schnitenschutzkleidung / Funktionskleidung



X-treme Vectran

Die Stabile



Lüftungsschlitze hinten
schräg - stören nicht beim Sitzen



Meterstabschne
verschießbar

Schnittschutz made in Germany

D-Ring für Maßband



Belüftungsgewebe
100% Cordura

Vectran Gewebe
extrem abriebfest



Gamaschen
mit stabilem Schuhhaken können per Reißverschluss entfernt werden

NEU

X-treme Vectran Schnittschutzhose – Die Stabile

Bei der Entwicklung unserer neuen X-treme Vectran Schnittschutzhose hatten wir den Anspruch, ein leistungsfähiges Produkt für den professionellen Einsatz zu schaffen. Merkmale wie Robustheit, Komfort durch Bewegungsfreiheit und Atmungsaktivität standen dabei im Vordergrund. Erstmals kombinieren wir zwei neue regionale Innovationen: Mit unserem in Deutschland nach Bluesign produzierten und zu 100 % recyclingfähigem Schnittschutz 5x5 green protection haben wir eine enorm dampfföhene Struktur im Schnittschutz für einen noch schnelleren Hitzeabtransport und einer enormen Luftdurchlässigkeit. Wir erreichen mit nur 5-Lagen die gleiche Kettenstopzeit wie viele Hosen mit 6-7 Lagen Schnittschutz.

Weil wir wissen wie wichtig die Stabilität des Obermaterials ist, hat unsere X-treme Vectran auf der kompletten Beinvorderseite ein Gewebe mit Vectran eingearbeitet. Diese zweite Innovation zeichnet sich durch enorme Reißfestigkeit bei geringstem Gewicht aus und ist äußerst abriebfest zudem hoch temperaturbeständig.

Standardgrößen → BEST-NR. **XX71213-*** **259,00 €**

Größe 29-30, 60-64, 94-110 BEST-NR. **XX71213-*** **269,00 €**

Profi TIPP

Vectran ist eine synthetisch hergestellte Hightech-Faser mit natürlichem Vorbild. Wie Spinnenseide ist Vectran ein flüssigkristallines Polymer. Vectran wird aus dem geschmolzenen Flüssigkeitspolymer Vectra gesponnen und zu einem mehrfaserigen Garn weiter verarbeitet. Spinnenseide wie auch Vectran besitzen eine enorme Reißfestigkeit bei geringstem Gewicht und sind äußerst abriebfest zudem hoch temperaturbeständig.

→ Bitte beachten Sie für Ihre Bestellung die Größentabellen auf Seite 318.

X-treme Vectran

5x5
cut protection

Vectran

bluesign

Informationen zum bluesign® System unter www.bluesign.com/de

EN 381-5
KLASSE 1 - 20M/S

X-treme Air

Die Sportliche



Metallring für Maßband

Seitentaschen

mit schmutz- und wasserdichtem Reißverschluss, der sich von unten öffnet, um ein selbständiges Öffnen zu vermeiden

Kevlar-Besätze

an besonders beanspruchten Stellen wie Kniebereiche und Beininnenseiten. Die darunter liegende RainTex® Membrane sorgt für absoluten Nässeschutz.

Tunnelzug mit Schuhhaken

zur Fixierung der Hose am Forststiefel

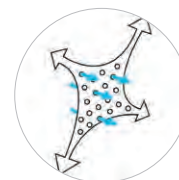

Stretch-Oberstoff

reißfest und atmungsaktiv

Motorsägenschlüsseltasche

mit Durchstechschutz und freihängende Zollstocktasche

Seitentasche

smartphonefähig

Stretchwickel

X-treme Air Schnittschutzhose – Die Sportliche

Die Schnittschutzhose X-treme Air wurde aus der Zusammenarbeit mit erfahrenen Profis entwickelt, die das ganze Jahr im Wald arbeiten. Die X-treme Air besticht durch ihr sportliches und frisches Design. Der Oberstoff ist langlebig, atmungsaktiv und leicht. Dank neuer, 5 lagiger, leichter Schnittschutz-Einlage 5x5 cut protection wurde das Gewicht auf ein Minimum reduziert ohne dadurch die Sicherheit der Hose zu vernachlässigen.

Auf der vorderen Beinseite ist die Hose bis über den Kniebereich mit einem wasserdichten Oberstoff ausgestattet, zum besseren Schutz vor Nässe bis in den hinteren Wadenbereich durchgezogen.

rot/gelb
orange/grau

BEST-NR. **XX71209-*** **199,00 €**
BEST-NR. **XX71210-*** **199,00 €**

NEU: X-treme Air Schnittschutzhose - HIVIS

zusätzlich nach EN ISO 20471 zertifiziert. Mit Reflektorstreifen, auch für Arbeiten im Bereich des Straßenverkehrs zugelassen.

orange/grau

BEST-NR. **XX71212-*** **219,00 €**

Auch in orange/grau erhältlich:

Jetzt auch mit EN ISO 20471 erhältlich:

NEU



X-treme Air

5x5 cut protection



EN 381-5
KLASSE 1 - 20M/S

Unsere NEUE Bestell-Hotline: 0711. 300 33-200

ALLE PREISE IN EURO INKL. 19% MWST.

X-treme Light

Die Leichte



Pfeiffer Sicherheitssysteme

Verlängerter Nierenschutz
flexibler Dehnbund

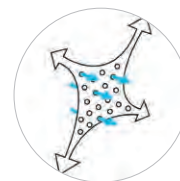

Stretch-Oberstoff
reißfest und atmungsaktiv

NEU!
5-Lagen Schnitzzutzeinlage
leichter und atmungsaktiver als bisher

Seitentasche
mit Smartphonefach

Knieverstärkung
mit wasserdichter RainTex® Membrane

Extra lange Reißverschlussbelüftung
an der Rückseite
schmutz- und wasserdicht

Netzgitter vorne
innenliegend, für optimalen Temperaturengleich

Stretchzwickel

Schuhhaken



X-treme Light Schnitzzutzhose – Die Leichte

Die Schnitzzutzhose X-treme Light ist ein echtes Leichtgewicht (990 Gramm), mit ihren 5 Lagen Schnitzzutzmateriale 5x5 cut protection ist sie zudem ein Bewegungswunder auch dank der ergonomischen Passform trägt sie sich wie eine zweite Haut.

Das bewährte Air Belüftungssystem sorgt für ein gutes Klima. Neue dampffohene Stretch Stoffe in Verbindung mit Cordura bringen der Hose Stabilität, Haltbarkeit und Atmungsaktivität - also eine Schnitzzutzhose speziell für wärmere Temperaturen. Es werden keine beschichteten Stoffe verwendet, im Kniebereich der X-treme Light wird wasserdichte und atmungsaktive Raintex Membrane verwendet.

BEST-NR. **XX71211**-* **189,00 €**

→ **Bitte beachten Sie für Ihre Bestellung die Größentabellen auf Seite 318.**

X-treme Light

5x5
cut protection



EN 381-5
KLASSE 1 - 20M/5

Weitere Informationen
online: www.kox.eu



Unsere NEUE Bestell-Hotline: 0711. 300 33-200

ALLE PREISE IN EURO INKL. 19% MWST.

X-treme Vario

PSS
Pfeiffer Sicherheitssysteme



Stehkragen (Softshell)
angenehm und schützend

Abnehmbare Ärmel
auch als Weste tragbar

Oberarmtasche und Brusttasche
smartphonefähig mit schmutz- und wasserdichtem Reißverschluss

Stretch-Stoff

**Innenliegendes elastische
Armbündchen**
außen mit Klettverschluss



Separate, innenliegende Erste-Hilfe-Tasche

Verlängerter Rücken
Innen Netzfutter aus Coolmax

X-treme Vario Funktionsjacke

Die Strechjacke X-treme Vario ist eine robuste Ganzjahresjacke die je nach Jahreszeit dank abnehmbarer Ärmel als Jacke oder Weste getragen werden kann.

Die Kevlarbesätze an Schultern und Ellenbogen geben Stabilität an den stark beanspruchten Stellen. Den optimalen Bewegungskomfort, geprägt durch Leichtigkeit und Anpassungsfähigkeit, garantiert der verarbeitete Stretch-Stoff. Am Bundbereich der Jacke wird ein schmutz- und wasserabweisender, reißfester und zugleich elastischer Stoff verwendet. Das Innenfutter aus Coolmax-Gewebe ermöglicht optimale Atmungsaktivität.

Weitere praktische Details:

- 3M Reflektor für bessere Sichtbarkeit
- Kevlarverstärkung an Schultern und Ellbogen
- Rückentasche mit zwei Reißverschlüssen bietet viel Stauraum
- Reißverschluss mit Reißverschlussgarage
- In Doppelgrößen von 46/48 bis 66/68

gelb/rot
orange/grau

BEST-NR. **XX71409**-*

139,00 €

BEST-NR. **XX71410**-*

139,00 €

In weiteren Farben erhältlich:

Auch als Weste zu tragen:



X-treme Vario

X-treme Shell



Stehkragen (Softshell)
angenehm und schützend

Oberarmtasche und Brusttasche
smartphonefähig mit schmutz-
und wasserdichtem Reißverschluss

Hohe Anordnung der Taschen
bezüglich Tragegurt



Verlängerter Rücken

Ellbogen und Schulterpartie
Kevlar verstärkt

X-treme Shell Soft Shell-Jacke

Die X-treme Shell-Jacke ist eine winddichte und wasserabweisende Funktionsjacke. Durch die Verwendung einer 3-Lagen Membrane ist der Isolationswert sehr hoch. Eine perfekte Jacke für kältere Temperaturen. Dank der dampfföhnen Struktur der Membrane wird eine sehr gute Atmungsaktivität erzielt. Das strukturierte Funktionsmaterial erlaubt aufgrund der hohen Stretch Eigenschaft eine perfekte Bewegungsfreiheit. Die feuchtigkeitsaktive Innenseite sorgt für einen hohen Tragekomfort.

Weitere praktische Details:

- 3M Reflektoren für bessere Sichtbarkeit
- Belüftungssystem durch netzunterlegte Ventilationsreißverschlüsse unter den Armen und der Rückseite
- 7 Reflexpaspeln 3M Scotchlite zur besseren Sichtbarkeit
- Verstellbare Taillierung an der Jackeninnenseite
- Optimales Taschenkonzept mit 6 Taschen
- In Doppelgrößen von 46/48 bis 66/68

rot/gelb BEST-NR. **XX76110-*** **119,00 €**

rot/schwarz, Rückseite ohne Belüftungssystem
BEST-NR. **XX76111-*** **119,00 €**

orange/grau BEST-NR. **XX76112-*** **119,00 €**

In weiteren Farben erhältlich:



X-treme Shell

Unsere NEUE Bestell-Hotline: 0711. 300 33-200

ALLE PREISE IN EURO INKL. 19% MWST.

PSS Funktionskleidung

PSS
Pfeiffer Sicherheitssysteme



NEU

X-treme Skin Kurzarmshirt

- spezielle Hightech-Fasern transportieren Schweiß vom Körper weg
- Antimikrobielle Wirkung dadurch keine unangenehmen Körpergerüche
- mit Brusttasche
- Faseranteil 100% Coolmax® Polyester
- In Doppelgrößen von 46/48 bis 66/68

gelb/rot, FPA anerkannt BEST-NR. **XX77156-*** **35,00 €**

orange/grau, FPA anerkannt BEST-NR. **XX77157-*** **35,00 €**

grau/schwarz BEST-NR. **XX77158-*** **35,00 €**

X-treme Skin

PSS
Pfeiffer Sicherheitssysteme



X-treme Skin Funktionsshirt

- spezielle Hightech-Fasern transportieren Schweiß vom Körper weg
- Antimikrobielle Wirkung
- Faseranteil 100% Coolmax® Polyester
- In Doppelgrößen von 46/48 bis 66/68

gelb/rot, FPA anerkannt BEST-NR. **XX77153-*** **38,00 €**

orange/grau, FPA anerkannt BEST-NR. **XX77154-*** **38,00 €**

grau/schwarz BEST-NR. **XX77155-*** **38,00 €**

X-treme Skin

PSS
Pfeiffer Sicherheitssysteme



X-treme Polar Micro Fleece-Shirt

- hohe Isolationseigenschaft durch elastischen Micro-Fleece
- guter Feuchtigkeitstransport durch Netzfuttereinsätze
- unter den Achseln
- Faseranteil 100% Polyester
- In Doppelgrößen von 46/48 bis 66/68

rot/gelb BEST-NR. **XX76113-*** **38,00 €**

orange/grau BEST-NR. **XX76114-*** **38,00 €**

X-treme Polar

Stiefelvergleich

Unsere Schnitenschutz-Lederstiefel im direkten Vergleich

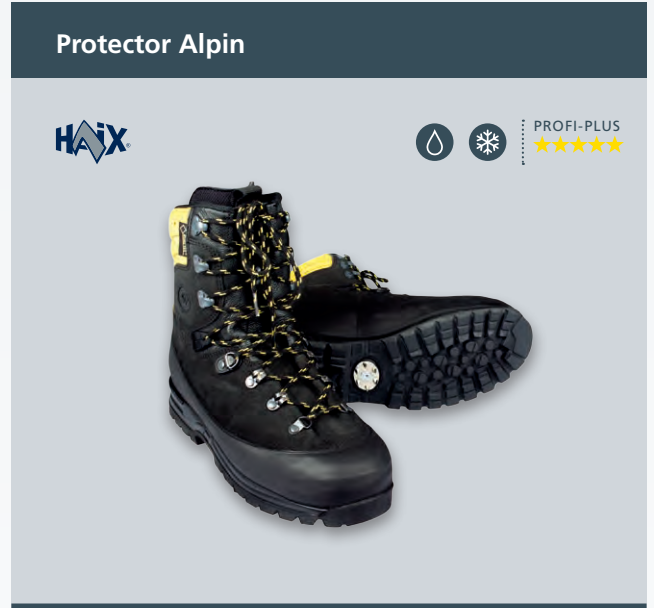

 FPA-ANERKANT
SCHNITTSCHUTZ KLASSE 1

 FPA-ANERKANT
SCHNITTSCHUTZ KLASSE 3

EINSATZBEREICHE

- Mittleres bis schwieriges Gelände
- Professionelle Waldarbeit
- Bei allen Wetterlagen, da wasserdicht

EINSATZBEREICHE

- Schweres Gelände
- Professionelle Waldarbeit
- Bei allen Wetterlagen, da wasserdicht

SCHUTZ ★★★★★

SCHUTZ ★★★★★

KOMFORT ★★★★★

KOMFORT ★★★★★

HAUPTSAISON (Herbst/Winter) ★★★★★

HAUPTSAISON (Herbst/Winter) ★★★★★

NEBENSAISON (Frühjahr/Sommer) ★★★★★

NEBENSAISON (Frühjahr/Sommer) ★★★

STRAPAZIERFÄHIGKEIT ★★★★★

STRAPAZIERFÄHIGKEIT ★★★★★

WASSERABWEISEND ★★★★★

WASSERABWEISEND ★★★★★

BESONDERHEIT

- Micro-Dry-Futter
- GORE-TEX® Membran
- Geröllschutzrand

BESONDERHEIT

- GORE-TEX® Membran
- Sohlenkrallen gegen seitliches Wegrutschen

Schafthöhe 18 cm

Schafthöhe 20 cm

Verfügbare Größen 39-48

Verfügbare Größen 39-47

Weitere Informationen
online: www.kox.eu



Extrem/Extrem H



PROFI-PLUS
★★★★★



EINSATZBEREICHE

- Schwieriges Gelände
- Professionelle Waldarbeit

SCHUTZ ★★★★★

KOMFORT ★★

HAUPTSAISON (Herbst/Winter) ★★★★★

NEBENSAISON (Frühjahr/Sommer) ★★★

STRAPAZIERFÄHIGKEIT ★★★★★

WASSERABWEISEND ★★★

BESONDERHEIT

- Bestes schweizer Juchtenleder
- Echt zwiegenäht
- In zwei Ausführungen erhältlich

Schafthöhe Extrem: 17 cm/Extrem H: 22 cm

Verfügbare Größen 38-48 (49-52 auf Anfrage)

KOX Protector



PROFI-PLUS
★★★★★



EINSATZBEREICHE

- Mittleres bis schwieriges Gelände
- Professionelle Waldarbeit

SCHUTZ ★★★★★

KOMFORT ★★★★★

HAUPTSAISON (Herbst/Winter) Protector
★★★★★

NEBENSAISON (Frühjahr/Sommer) Protector
★★★

STRAPAZIERFÄHIGKEIT ★★★★★

WASSERABWEISEND ★★★★★

BESONDERHEIT

- Perfekter Wetterschutz
- GORE-TEX® (Protector)
- Isolierte Sohle

Schafthöhe 23 cm

Verfügbare Größen 36-49



ALEXANDER KROEKER

Produktmanager



Erfolgsfaktor X einer exklusiven und beständigen Zusammenarbeit

HAIX gehört als innovativer High-Tech Funktionsschuhhersteller seit vielen Jahren zu den Markenpartnern, mit denen uns eine besondere Kooperation und gemeinsam entwickelte Produkte verbinden. Der international führende Hersteller erfüllt höchste Ansprüche an Funktionalität, Qualität und Design zu einem hervorragenden Preis-Leistungs-Verhältnis. HAIX stattet nicht nur die legendären New York Firefighters, Feuerwehrleute von New Mexico bis Hamburg und Hilfskräfte für Katastrophengebiete aus.

Die 1948 gegründete und weltweit anerkannte Top-Marke für Funktionsschuhe aus dem bayrischen Mainburg zeichnet sich auch durch praxisnahe Neuentwicklungen aus. Dazu gehören die gemeinsam mit KOX entwickelten duro XT und KOX Protector Stiefel für Jagd und Forst, die ausschließlich bei uns erhältlich sind. Um den besonderen Anforderungen winterlicher Witterungen im Wald sicher und komfortabel standzuhalten, wurde beim Protector eine wasserdichte GORE-TEX®-Membrane eingearbeitet und bewusst auf die Stahlzwischensohle verzichtet, die dem Fuß die Wärme entzieht. Das Schnürsystem mit Leichtlaufösen gewährleistet eine optimale Anpassungsmöglichkeit an den Fuß für bequemen und stabilen Halt. Auch der duro XT wurde unter Berücksichtigung der Wünsche und Anregungen von KOX Kunden entwickelt und ist durch seine besonderen Material- und Verarbeitungseigenschaften für Forstprofis besonders geeignet.

Protector 15+ (siehe Seite 279)

Unser gemeinsames Werk, exklusiv für KOX, ist der Protector 15+. Er ist gebaut für die moderne Forstarbeit die eben nicht nur im Winter bei Frost, sondern auch in den wärmeren Jahreszeiten stattfindet. Hierbei wurde bewusst auf wasserdichte Membranen verzichtet welche den Schweiß-Transport erschweren. Für einen trockenes und gesundes Fußklima auch oberhalb von 15°C: PROTECTOR 15+!

Profi TIPP

TIPPS ZUR PERSÖNLICHEN SCHUTZAUSRÜSTUNG
Schuhpflege – so halten Ihre Stiefel länger Schritt
Online unter: www.kox.eu/de/tipp-schuhpflege

Protector Alpin

Der Bergstiefel unter den Schnitenschutzstiefeln



PROFI-PLUS



FPA-ANERKANT
SCHNITTSCHUTZ KLASSE 3



GORE-TEX-Membran

wasserdicht und
atmungsaktiv



Metallkralle

kann in der Sohle
montiert werden



Klemmhaken

Rollösen

für leichteres Schnüren

PU-Dämpfungskeil in der Sohle
federt den Schuh beim Auftritt ab



Protector Alpin

Der Protector Alpin ist der Bergstiefel unter den Schnitenschutzstiefeln. Er ist extra konzipiert für den Einsatz in steilem Gelände. Die formstabile Sohle mit robustem Geländeprofil garantiert Ihnen Rutsicherheit auch auf Geröll und Gestein. Einsatzgebiet: Idealer Schnitenschutzstiefel in schwierigem, steilem Gelände. Für alle Jahreszeiten geeignet

Weitere praktische Details:

- Robustes Berggrindleder
- PU-Dämpfungskeil in der Sohle: federt den Schuh beim Auftritt ab
- In der Sohle kann eine Metall-Kralle montiert werden, das gibt zusätzlichen Schutz vor seitlichem Wegrutschen
- Einstellbare doppelte Zunge für beste Druckverteilung
- Die GORE-TEX®-Membran macht den Schuh wasserdicht und gleichzeitig atmungsaktiv
- Schnürsystem mit Leichtlaufösen und -haken
- Das Micro-Dry-Futter hält Ihren Fuß angenehm trocken
- gepolsterte Schutzkappe in breiter Ausführung
- Anatomisch geformte Einlegesohle
- Von Hand aufgezogener Geröllschutzrand
- Schafthöhe 20 cm, Gewicht 2900 g pro Paar
- In den Größen 38-47*

BEST-NR. XX73102-* **359,90 €**



Passende Schnürsenkel

gelb/schwarz

BEST-NR. XX73521-00

3,99 €

→ **Pflegemittel, Socken und Strümpfe auf den Seiten 283 ff.**

Unsere NEUE Bestell-Hotline: 0711. 300 33-200

ALLE PREISE IN EURO INKL. 19% MWST.

KOX duro XT

Der moderne Premium Forststiefel



FPA-ANERKANNT
SCHNITTSCHUTZ KLASSE 1

Wasserdicht
dank GORE-TEX®-Membran

Sohleneinlage
ergonomisch geformt

Schnürsystem
mit Leichtlaufösen

Geröllschutzrand ringsum
erhöht die Haltbarkeit



KOX duro XT

Der KOX duro XT ist der ideale Begleiter bei der Waldarbeit, speziell für Forstprofis entwickelt.

Der Schnittschutzstiefel ist aus einem Stück hochwertigem Leder gefertigt und mit hochgezogenem Geröllschutz ergänzt – das macht ihn noch robuster. Dank GORE-TEX-Membran ist er wasserdicht und atmungsaktiv.

Weitere praktische Details:

- Hoch abriebfester Futterstoff mit Micro-Dry-Futter für ein angenehmes trockenes Gefühl
- Geröllschutzrand ringsum erhöht die Haltbarkeit
- Verarbeitung ohne Nähte in stark beanspruchten Bereichen
- Robustes Sohlenkonstrukt für mittleres bis schwieriges Gelände
- Hoher Tragekomfort und hohe Beweglichkeit dank flexibler Manschette
- Schnürsystem mit Leichtlaufösen, Klemmhaken und Tiefziehschleife bieten Komfort
- Ergonomisch geformte, waschbare Einlegesohle, Stahlkappe
- Schafthöhe ca. 22 cm, Gewicht 2260 g
- In den Größen 39-48*

BEST-NR. XX73111-* **239,00 €**



Passende Schnürsenkel

blau/schwarz

BEST-NR. XX73503-00

3,99 €

→ **Pflegemittel, Socken und Strümpfe auf den Seiten 283 ff.**

Unsere NEUE Bestell-Hotline: 0711. 300 33-200

ALLE PREISE IN EURO INKL. 19% MWST.

Extrem und Extrem H

Aus bestem Schweizer Juchtenleder



FPA-ANERKANNT
SCHNITTSCHUTZ KLASSE 1

Schnürsystem
stabile Haken



Schweizer Juchtenleder
stark wasserabweisend



Verarbeitung
zwiegenäht

Geformte Stahlkappe
besserer Tragekomfort

Extrem und Extrem H

Extrem gut verarbeitet, extrem stabil und extrem sicher: das ist der Extrem Schnittschutz-Stiefel von KOX aus bestem Schweizer Juchtenleder. Mit seiner rutschfesten Sohle ist er wie geschaffen für schweres und steiles Gelände.

→ **Abbildung des Stiefels ähnlich!**
Aktuelle Informationen auf www.kox.eu



Weitere praktische Details:

- Besonders hohe Stabilität durch echte zwiegenähte
- Juchtenleder-Qualität
- Komfortabler, elastischer Schaftabschluss
- Knöchelpolsterung und Fußgelenkstütze
- Große Stahlkappe
- Öl- und benzinbeständige Sohle
- in den Größen 38-48*

Extrem

Schafthöhe 17 cm, 2700g

BEST-NR. **XX73103-*** **229,00 €**

Extrem H

Schafthöhe 22 cm, 3000g

BEST-NR. **XX73104-*** **239,00 €**

KOX Stiefeltasche

Die praktische Stiefeltasche zur Aufbewahrung und zum Transport Ihrer KOX Schnittschutzstiefel.

BEST-NR. **XX73520** **9,90 €**

KOX Protector mit GORE-TEX®-Membran

Hält in Herbst und Winter warm und dicht

PROFI-PLUS

FPA-ANERKANT
SCHNITTSCHUTZ KLASSE 1

GORE-TEX®-Membran
und Klima-System

Fersenbeuge
erhöhte Beweglichkeit

Schnürsystem
Leichtlaufösen und
stabile Haken

Dämmschaum
im gesamten Sohlenbereich



KOX Protector mit GORE-TEX®-Membran

Der Protector ist ein Top-Stiefel von KOX. Mit Schnittschutz, rutschsicherer Gummi-PU-Laufsohle, tiefem Bergsohlenprofil und anatomisch geformter Stahlkappe setzt er Maßstäbe in Sachen Sicherheit.

Der Protector ist durch erstklassiges Waterproofleder und GORE-TEX®-Membran absolut wasserdicht. Eine bewährte Kombination, die in Verbindung mit dem Micro-Dry-Futter den Fuß trocken hält.

Weitere praktische Details:

- Schnürsystem mit Leichtlaufösen und -haken, verhindert lästiges Aufbiegen der Haken. Schnelle, leichtgängige Schnürung, rostfreie Beschläge
- Dämmschaum im gesamten Sohlenbereich, auftritts-dämpfend und kälteisolierend
- Spezialform für optimale Abrollbewegung des Fußes
- Sohle öl- und benzinbeständig
- Anatomisch geformte, waschbare Einlegesohle
- Schafthöhe 23 cm, Gewicht 2500 g
- in den Größen 36-49*

BEST-NR. XX73105-* **199,90 €**



Passende Schnürsenkel

blau/schwarz

BEST-NR. XX73503-00

3,99 €

→ **Pflegemittel, Socken und Strümpfe auf den Seiten 283 ff.**

Unsere NEUE Bestell-Hotline: 0711. 300 33-200

ALLE PREISE IN EURO INKL. 19% MWST.

KOX Protector 15+ ohne GORE-TEX®-Membran

Der Sommerstiefel für den Forst-Profi



PROFI-PLUS



FPA-ANERKANNT
SCHNITTSCHUTZ KLASSE 1

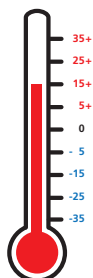

FÜR DEN SOMMER OHNE GORE-TEX®



Schnürsystem
Leichtlaufösen und
stabile Haken

Dämmschaum
im gesamten Sohlenbereich



KOX Protector 15+ ohne GORE-TEX®-Membran

Der Protector 15+ ist der Nachfolger unseres bewährten Silva 100, nur eben in der gleichen hochwertigen Ausführung wie unser bewährter und beliebter KOX Protector.

Bestens für die wärmere Jahreszeit geeignet und für alle die auch in der kühleren Jahreszeit viel Schwitzen. Deutlich trockenere Füße und weniger Hitzestau. Oberleder mit SUN-Reflect für weniger Aufheizen durch Sonnenlicht.

Weitere praktische Details:

- Schnürsystem mit Leichtlaufösen und -haken, verhindert lästiges Aufbiegen der Haken
- Schnelle, leichtgängige Schnürung, rostfreie Beschläge
- Dämmschaum im gesamten Sohlenbereich, auftritts-dämpfend wärme und kälteisolierend
- Spezialform für optimale Abrollbewegung des Fußes
- Sohle öl- und benzinbeständig
- Anatomisch geformte, waschbare Einlegesohle
- Schafthöhe 23 cm, Gewicht 2500 g
- in den Größen 36-49*

BEST-NR. XX73113-* **189,90 €**



KOX Schuhpflege-Set

Lederpflege schwarz	BEST-NR. XX73522-07	9,90 €
Lederpflege farblos	BEST-NR. XX73522-10	9,90 €

ForestTechRED

mit Schnitzschutz Klasse 2!



BASIC



KWF-STANDARD
SCHNITTSCHUTZ KLASSE 2

Signalfarbe
dadurch bessere Sichtbarkeit

Rollösen
für leichteres Schnüren

**Robuste
Gummikappe**



verstärkte Fersenkappe

NEU

ForestTechRED

Unser neuer Schnitzschutzstiefel ForestTechRED bietet ein hervorragendes Preis-Leistungsverhältnis. Er ist ein Schuh für einfaches bis mittleres Gelände mit rutschfester, durchtrittsicherer Sohle mit profiliertem Steg. Dieser Schuh erfüllt die Anforderungen an einen S3 Sicherheitsstiefel und Schnitzschutzklasse 2! Die kräftige rote Farbe gewährleistet eine hohe Sichtbarkeit - auch im dichten Kronenmaterial beim Entasten.

Weitere praktische Details:

- Hochwertiges Leder
- Rollösen für leichteres Schnüren
- Puratex Membran
- Vibram Sohle
- Durchtrittsichere Sohle
- Schafthöhe ca. 23 cm, Gewicht 2300 g, 2580g bei Größe 43
- in den Größen 38-47*

BEST-NR. **XX73114-*** **139,00 €**

360° NEU! 360° Ansicht
online: www.kox.eu

→ Pflegemittel, Socken und Strümpfe auf den Seiten 283 ff.

KOX Trento

Komfort zum kleinen Preis



KWF-STANDARD
SCHNITTSCHUTZ KLASSE 1



BASIC



Sohleneinlage
durchtrittsicher

Schnürsystem
Leichtlaufösen und
stabile Haken

Geformte Stahlkappe
besserer Tragekomfort

Gummiüberkappe

TOPSELLER
FÜR EINSTEIGER



KOX Trento

Der Trento ist die erste Wahl für Preisbewußte. Er ist ein komfortabler Schnittschutz-Forststiefel für einfaches und mittleres Gelände.

Mit rutschfester und durchtrittsicherer Sohle und profiliertem Steg sowie Stahlkappe und Überkappe im Vorderschuh erfüllt er zusätzlich den Standard als Sicherheitsschuh S3.

Weitere praktische Details:

- Hochwertiges, hydrophobiertes und daher wasserabweisendes Leder
- Schafthöhe ca. 20 cm, Gewicht 2300 g
- Durchtrittsichere Sohle
- in den Größen 38-47*

BEST-NR. XX73107-* **99,90 €**



Passende Schnürsenkel

orange/schwarz

BEST-NR. XX73523-00

3,99 €



NEU! 360° Ansicht
online: www.kox.eu

Unsere NEUE Bestell-Hotline: 0711. 300 33-200

ALLE PREISE IN EURO INKL. 19% MWST.

Sierra II

Die Top-Klasse in Sachen Schnitenschutz



FPA-ANERKANT
SCHNITTSCHUTZ
EN 345-II, KLASSE 3



Ideale Schaftform

Leichtes An- und Ausziehen

Geräumige Stahlkappe

Robuster Knöchelschutz

Sierra II

Der robuste Schnitenschutzstiefel erfüllt die Anforderungen der höchsten Schnitenschutzklasse für ausgezeichnete Sicherheit im Forst (Klasse 3, 28 m/s). Seine Sicherheitsausstattung umfasst einen robusten Knöchelschutz ebenso wie eine geräumige Stahlkappe.

Weitere praktische Details:

- Absolut wasserdicht durch hochwertige Verarbeitung
- Leichtes An- und Ausziehen durch ideale Schaftform
- Schafthöhe ca. 38 cm, Gewicht 2900 g
- Naturkautschuk
- in den Größen 37-48*

BEST-NR. XX73205-* **49,90 €**

Passende Mount Track Stiefelketten

Weitere Informationen zu dem Produkt auf Seite 284.

Größe M	BEST-NR. XX73526-02	33,32 €
Größe L	BEST-NR. XX73526-03	33,32 €
Größe XL	BEST-NR. XX73526-04	33,32 €
Größe XXL	BEST-NR. XX73526-05	33,32 €

→ **Pflegemittel, Socken und Strümpfe auf den Seiten 283 ff.**

SPAR-TIPP:



KOX Wet-Set

Schützen Sie Ihre Gesundheit und sparen Sie dabei! Mit dem KOX Wet-Set bleiben Ihre Füße trocken und warm. Das Set besteht aus Schnitenschutzstiefel und Faserpelzsocken.

BEST-NR. XX70005-* **53,72 €**



Lederpflege Imprägniermittel

Entwickelt für stark beanspruchtes Schuhwerk. Dringt gut ins Leder ein und hält es geschmeidig und wasserabweisend. Die Atmungsaktivität des Leders, sowie der Membran (z.B. GORE-TEX®) bleibt erhalten.

1 kg Eimer

schwarz	BEST-NR. XX73507-01	12,50 €
farblos	BEST-NR. XX73510-01	12,50 €

125-ml Tube

schwarz	BEST-NR. XX73507-00	2,49 €
farblos	BEST-NR. XX73510-00	2,49 €
		(1,99 €/100ml)



KOX Schuhpflege-Set

Alles zur Pflege Ihrer Schnittschutzschuhe in einer praktischen Box: eine Tube Lederpflege Imprägniermittel, eine Schmutzbürste, eine Cremebürste mit Naturborsten und eine Glanzbürste mit Naturborsten. Alles sauber verstaut in einer robusten verschließbaren Box.

Lederpflege schwarz	BEST-NR. XX73522-07	9,90 €
Lederpflege farblos	BEST-NR. XX73522-10	9,90 €

Unsere NEUE Bestell-Hotline: 0711. 300 33-200



Micro Wash

Textil- und farbfreundlich, somit besonders schonend für die Schnittschutzeinlage und für den Erhalt der Signalfarbe. Stellt die ursprüngliche Faserstruktur wieder her, für den optimalen Transport der Körperfeuchtigkeit nach außen. Mit antistatischer Formel. Neutralisiert schlechte Gerüche.

250 ml	BEST-NR. XX73509-00	6,50 €
		(2,60 €/100ml)

Imprägnierspray Textil

Erhält die wasserabweisende Funktion Ihrer Arbeitskleidung. Einfach nach jeder Wäsche aufsprühen. Umweltfreundlich, da ohne Treibgas.

200 ml	BEST-NR. XX73508-00	7,35 €
		(3,68 €/100ml)



Multi-Tuch

Praktischer wiederverschließbarer Spender-Eimer mit 70 Tüchern. Entfernt mühelos Farbe, Kleber, Öl, Fette usw. Universell einsetzbar und auch zur Reinigung Ihrer Hände geeignet.

BEST-NR. XX73513-70	
1 Eimer pro Stück	13,85 €
ab 4 Eimer pro Stück	13,16 €
ab 12 Eimer pro Stück	12,47 €

ALLE PREISE IN EURO INKL. 19% MWST.



① KOX Waldarbeiter-Universalstrümpfe

Universalstrümpfe sind der Geheimtipp fürs Rundum-Wohlfühlen. Durch eine spezielle Verarbeitungstechnik erfüllt der Strumpf eine unsichtbare Stützfunktion, dadurch haben Ihre Beine einen guten Halt und ermüden nicht so schnell. In Einheitsgröße passen sie sich Ihrer Fußgröße an. Faseranteil 58% Baumwolle 20% Wolle 21% Polyamid 1% Elasthan.

BEST-NR. **XX77302-00** **11,50 €**
ab 12 Paar **10,13 €**

② KOX Funktionssocken

Durch die patentierte Woll-Walk-Sohle kaum Materialverschleiß, gefährdete Stellen sind besonders verstärkt. Hochwertiges Mischgewebe, blau. Ideal für Schuhe mit Membran. Faseranteil 52% Baumwolle 24% Wolle 23% Polyamid 1% Elasthan.

37/39: BEST-NR. **XX77301-09** **9,20 €**
40/42: BEST-NR. **XX77301-01** **9,20 €**
43/45: BEST-NR. **XX77301-02** **9,20 €**
46/48: BEST-NR. **XX77301-03** **9,20 €**
ab 12 Paar gleicher Größe **8,29 €**



① KOX Faserpelzsocken

Die grünen Faserpelzsocken sind leicht und warm. Neben den hervorragenden Trageeigenschaften sind sie langlebig und pflegeleicht. Ideal im Gummistiefel zu tragen! Faseranteil 70% Polyester 30% Polyacryl.

38/39: BEST-NR. **XX77303-09** **11,90 €**
40/41: BEST-NR. **XX77303-01** **11,90 €**
42/43: BEST-NR. **XX77303-02** **11,90 €**
44/45: BEST-NR. **XX77303-03** **11,90 €**
46/47: BEST-NR. **XX77303-04** **11,90 €**

② Einlegesohlen

Passend zu all unseren Forststiefeln. Waschbar bis 30°C. In den Größen 36-50*

BEST-NR. **XX73505-*** **6,49 €**



Schnürsenkel-Paar (210 cm)

blau/schwarz BEST-NR. **XX73503-00** **3,99 €**

gelb/schwarz BEST-NR. **XX73521-00** **3,99 €**

orange/schwarz BEST-NR. **XX73523-00** **3,99 €**

Schnürsenkel-paar rot kurz (für Extrem)

180 cm BEST-NR. **XX73502-01** **3,99 €**

Schnürsenkel-Paar rot lang (für Extrem H)

210 cm BEST-NR. **XX73502-02** **3,99 €**



Mount Track Stiefelketten

Die elastischen Stiefelketten haben eine Edelstahlkette auf der Sohle und ein spezielles 14-zackiges geschmiedetes, hufeisenförmiges Unterteil, das ganz aus wärmebehandeltem Edelstahl hergestellt wird und einen optimalen Griff gewährleistet. Ziehen Sie die Stiefelketten einfach über die Sohle ihrer Schuhe. Sie können in einer praktischen Tasche aufbewahrt werden, die mit einem Karabiner einfach am Gürtel zu befestigen ist.

Größe M BEST-NR. **XX73526-02** **33,32 €**
Größe L BEST-NR. **XX73526-03** **33,32 €**
Größe XL BEST-NR. **XX73526-04** **33,32 €**
Größe XXL BEST-NR. **XX73526-05** **33,32 €**

Größentabelle für Stiefelketten:

	S	M	L	XL	XXL			
EU	33-36	36-41	33-36	41-44,5	36-41	45-48	41-44,5	45-48
US:	W 2-5.5	W 5.5-8	W 2-5.5	M 5.5-8	W 2-5.5	M 5.5-8	M 2-5.5	M 2-5.5

Forsthandschuhe

Handfester Schutz

Ihre Hände sind das ursprünglichste und umfassendste Werkzeug, das Sie besitzen.

Deshalb ist ein handfester, auf Witterungs- und Arbeitsbedingungen abgestimmter Schutz bei der Waldarbeit unverzichtbar. Ob herum fliegende Holzsplitter, Schmutz, Minusgrade oder die Arbeit mit der Motorsäge – die Gründe für perfekt auf die jeweiligen Zwecke ausgerichtete Handschuhe liegen auf der Hand. Denn Ihre Sicherheit im Forst beginnt mit einem sicheren Griff, egal was Sie anpacken.

Sie finden bei uns für alle Anforderungen und Tätigkeiten die passende Auswahl zu einem komfortablen Preis-Leistungs-Verhältnis. Mit oder ohne Schnitenschutz, leicht und flexibel, besonders griffig oder winterfest. Unsere Arbeitshandschuhe sind auf alle mechanischen Eigenschaften geprüft und nach Leistungsstufen gekennzeichnet.

Das Piktogramm für mechanische Sicherheit gibt Ihnen eine Übersicht über die jeweiligen Leistungsstufen zwischen 1-4:

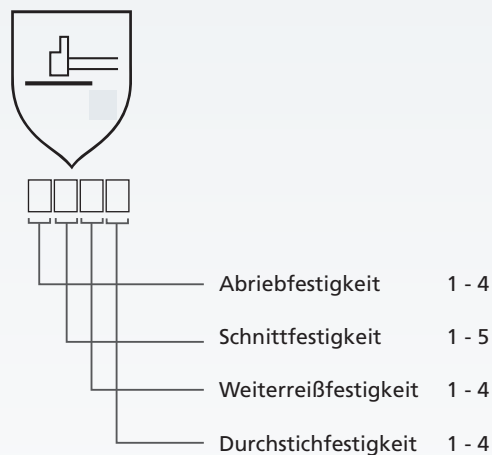

→ Je höher die Ziffer, desto besser das Prüfergebnis

Die Handschuhe im Einsatz



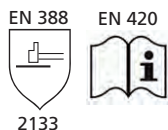

TOPSELLER

BEI UNSEREN KUNDEN

Forsthandschuh Bremen Super SB

Mit elastisch anliegendem Strickbund, aus hochwertigem Rindvollleder, abrieb- und reißfest, voll gefüttert. Speziell für die Motorsägearbeit geeignet. Mit Gummizug am Handrücken, Knöchelschutz. Geprüft nach EN 388, 420!

Gr. S = 8	BEST-NR. XX75307-01	7,62 €
Gr. M = 9	BEST-NR. XX75307-02	7,62 €
Gr. L = 10	BEST-NR. XX75307-03	7,62 €

ab 12 Paar gleicher Größe **6,85 €**

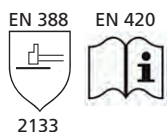

Forsthandschuh Bremen Super Winter

Der komfortable Winterhandschuh. Wie Bremen Super SB mit Stulpe. Zusätzlich flauschig warmes Wärmefutter. Geprüft nach EN 388, 420! Einheitsgröße 10.

Gr. L = 10	BEST-NR. XX75308-03	7,40 €
	ab 12 Paar	6,66 €

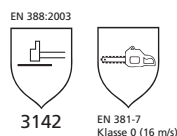

Schnittschutz-Handschuh

Motorsägenhandschuh mit Schnittschutz im Handrücken beider Handschuhe. Geprüft nach EN 381-7 für 16 m/Sekunde, Handschuh-Innenseite aus hochwertigem Leder. Außen Nylon.

Gr. M = 9	BEST-NR. XX75306-02	21,09 €
Gr. L = 10	BEST-NR. XX75306-03	21,09 €
Gr. XL = 11	BEST-NR. XX75306-04	21,09 €

EN 388
4232

EN 420
i



TOPSELLER

BEI UNSEREN KUNDEN

Handschuh Red Mamba

Feinstrickhandschuh aus Polyamid mit schwarzer Nitrilbeschichtung und perfekter Passform. Abriebfest und griffsicher bei gutem Tastgefühl. Elastisches Bündchen für guten Sitz. EN 388, 420. Achtung: fällt ca. eine Größe kleiner aus! Faseranteil 100% Polyamid mit Nitrilbeschichtung.

Gr. M = 9	BEST-NR. XX75104-02	3,31 €
Gr. L = 10	BEST-NR. XX75104-03	3,31 €
Gr. XL = 11	BEST-NR. XX75104-04	3,31 €

ab 12 Paar gleicher Größe **2,93 €**

EN 388
4243

EN 420
i



Hochleistungshandschuhe Prevent

Aus Naturlatex. Das Material ist weich, geschmeidig und griffest. Hoher Tragekomfort durch anatomisch ausgerichtete Passform. Das Grundgewebe ist mit Bündchen und wasserabweisend. Mit verstärkter doppelter Gummierung an den meist beanspruchten Stellen, wie Innenseite, Daumen und Zeigefinger. Waschbar bei 40°C und gegen unangenehme Gerüche spezialbehandelt. Geeignet für Pflasterarbeiten, Garten- und Landschaftsbau, Heckenschnitt, Gerüstbau sowie Dachdeckerarbeiten und Tiefen- und Straßenbau. Nach EN 420 und EN 388 Kat.II geprüft. 100 % schadstoff- und silikonfrei.

robuste Ausführung“ dickeres Strickgewebe und Kautschuk

Gr. M = 9	BEST-NR. XX75108-02	4,95 €
-----------	----------------------------	---------------

„glatte Ausführung“ für präzise Arbeiten, die mehr Tastgefühl erfordern

Gr. M = 9	BEST-NR. XX75107-02	4,95 €
-----------	----------------------------	---------------

EN 388
2142

EN 420
i



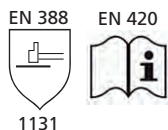

Forstarbeiter-Strickhandschuh Cross

Rutschsicher und abriebfest durch spezielle Gitterbeschichtung, starke Acrylfäden. Waschbar, beidseitig tragbar. Geprüft nach EN 420, 388! Faseranteil 74% Baumwolle 26% Polyester, Beschichtung: PVC.

Gr. S = 8, Bund gelb	BEST-NR. XX75101-01	2,78 €
Gr. M = 9, Bund blau	BEST-NR. XX75101-02	2,78 €
Gr. L = 10, Bund grün	BEST-NR. XX75101-03	2,78 €
Gr. XL = 11, Bund braun	BEST-NR. XX75101-04	2,78 €

ab 12 Paar gleicher Größe **2,42 €**



NEU

Forsthandschuh KOX Duro Mechanic

Perfekt sitzender Arbeitshandschuh. Innenhand aus Softshell mit Silikongitter, Oberhand Windbreaker. 100% Nylon.

Gr.M = 9	BEST-NR. XX75309-02	14,90 €
Gr.L = 10	BEST-NR. XX75309-03	14,90 €
Gr.XL = 11	BEST-NR. XX75309-04	14,90 €



Handschuh mit Schnittschutz K-Cut-Grip

Perfekte Passform bei sehr hoher Schnittfestigkeit und sehr hohem Hitzeschutz. Schnittschutz gegen scharfe Kanten, Klingen oder Astsägen. Die Handschuhe enthalten keine Substanzen, von denen bekannt ist, dass sie Allergien verursachen. 5-Finger Schnittschutzhandschuh aus 76% KEVLAR® CLEAN in schwarz und 24% PES/Glas. Besonders langer Strickbund als Pulsschutz. Faseranteil 76% Aramid 24% Polyester.

Gr. M = 9	BEST-NR. XX75105-02	14,30 €
Gr. L = 10	BEST-NR. XX75105-03	14,30 €
Gr. XL = 11	BEST-NR. XX75105-04	14,30 €

ab 12 Paar gleicher Größe **12,88 €**

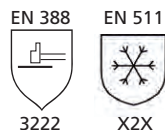

Handschuh Black Winter

Perfekte Passform bei guter Abriebfestigkeit und Griffsicherheit. Sehr gute Kälteisolierung. Innenseite Wasserabweisend. Die Handschuhe enthalten keine Substanzen, von denen bekannt ist, dass sie Allergien verursachen. Winterhandschuh aus schwarzem Polyester-Liner mit Innen 3/4 Rückhandtauchung aus schwarzem Nitrilschaum. EN 388, 420. Faseranteil 100% Polyester mit Nitrilschaumbeschichtung.

Gr. M = 9	BEST-NR. XX75106-02	6,13 €
Gr. L = 10	BEST-NR. XX75106-03	6,13 €
Gr. XL = 11	BEST-NR. XX75106-04	6,13 €

ab 12 Paar gleicher Größe **5,51 €**

Hosenträger und Gürtel



① KOX Hosenträger für Bundhose

Die schlaue Lösung: passend für fast alle Hosen, dank Schlaufen und stabilen Druckknöpfen. Faseranteil 82% Nylon 18% Naturkautschuk.
120 cm

BEST-NR. **XX72504-00** **17,10 €**

Ersatz-Lederschlaufen für KOX Hosenträger

3er Pack

BEST-NR. **XX72504-01** **6,90 €**

② Hosenträger Holländer für Bundhose

Zum Knöpfen, ca. 3,5 cm breit, orange. Passend für Stretch Elch, Protex und Duro-plus Bundhose. Faseranteil 82% Polyester 18% Naturkautschuk.

120 cm

BEST-NR. **XX72503-00** **9,10 €**

③ Ersatz-Hosenträger für Latzhose

Mit Clips, ca. 3,5 cm breit
70 cm

BEST-NR. **XX71502-00** **6,90 €**

Hosenträger für Bundhose

Mit Clips, ca. 3,5 cm breit. Faseranteil 82% Polyester 18% Naturkautschuk.

110 cm

BEST-NR. **XX72502-00** **7,50 €**



KOX Gürtel für Bundhosen

Universalgröße, ca. 130 cm lang.
Faseranteil 100% Polyester.

Dunkelblau

BEST-NR. **XX72510** **8,90 €**



KOX GERÄTE – EXTRA POWER VON OREGON®, DOLMAR UND HMG

Wir erweitern ab dieser Saison auch das Beste vom Besten zu Top-Preisen in unserem Geräte-Sortiment.

Mit ausgesuchten Elektro-Werkzeugen und Maschinen unserer bewährten Marken-Partner.

Allen voran OREGON®, die mit neuen wartungsarmen Produkten wieder komfortabel leicht, leise und emissionsfrei bei uns am Start sind. Besonders praktisch bei Oregon – ein Akku passt in alle Geräte. Egal ob Motorsäge, Freischneider, Rasenmäher oder andere.

Unser Marken-Partner Dolmar hat die benzinbetriebene Motorsäge nicht nur erfunden, sondern erfindet sie auch immer wieder neu:

Mit vielen wichtigen Start- und Sicherheitsfunktionen und einem geringeren Kraftstoffverbrauch. Sowohl für den professionellen, als auch den privaten Einsatz. Umfangreiche Service-Leistungen aus der eigenen Fachwerkstatt erhalten Sie direkt über uns.

Enge Kunden-Zusammenarbeit ist für unseren Marken-Partner HMG die Basis aller Neu- und Weiterentwicklungen – einer der Gründe, warum die effizienten Holzspalter und Wippkreissägen auch den körperlichen Energieaufwand bei der Holzverarbeitung erheblich reduzieren. Und obendrein bei offiziellen Testuntersuchungen immer wieder den besten Schnitt machen.

UNSERE NEUHEITEN

NEU

OREGON®

OREGON® Akku Rasenmäher LM300

Der ideale Mäher für Haushalte mit kleinem Garten. Mehr Informationen auf Seite 297.

nur **249,- €**



OREGON®

OREGON® mobile LED Arbeitsleuchte WL275

Der ideale Partner für Arbeiten bei schlechten Lichtverhältnissen. Mehr Informationen auf Seite 298.

nur **59,- €**

NEU



Akku-Kettensäge CS300

Für viele eine gute Lösung

OREGON Cordless Tool System

GERÄTE

AKKU-GERÄTE



PowerSharp System
integriertes Schärfsystem



2,4 Ah



270

Anzahl der Schnitte (in 5-7cm Material)

OREGON® Akku-Kettensäge CS300

Überall wo Lärm ein Problem ist, keine Steckdosen zur Verfügung stehen oder einfach nur rasch und problemlos ein paar Schnitte gemacht werden müssen sind Akku-Kettensägen zu Hause. Die sofortige Einsatzfähigkeit ohne lästige Startprozedur Benzin-Einfüllen usw. sind hier ein zusätzliches wichtiges Argument. Dass die Kette dann auch noch quasi auf Knopfdruck geschärft werden kann ist ein Feature, dass es weltweit nur bei OREGON® gibt!

Weitere praktische Details:

- Komfortabel dank dem ergonomischen Design, dem niedrigen Gewicht (5,4 kg inkl. Akku) und der geringen Vibration
- Die Säge kommt inklusive 40 cm Führungsschiene und passender 3/8" PowerSharp-Kette mit 1,3 mm Nutbreite
- Automatische Schmierung mit 120 ml Tankkapazität
- mit Kettenbremse ausgestattet
- Werkzeugloser Kettenspanner
- 14,2 m/s Kettengeschwindigkeit
- Die Kettensäge wird ohne Akku und Ladegerät geliefert
- Der zugehörige Akku passt in alle Maschinen der OREGON® PowerNow Serie! Deshalb sind alle Geräte einzeln und im Set erhältlich

BEST-NR. 573018

199,00 €



EINSATZGEBIET:

Motorsägearbeiten in allen Bereichen rund um Hof und Garten.

Allzeit einsatzbereit, ohne Benzin und Kabel.

PowerSharp-Kette für CS300

Wird komplett inklusive Schleifstein geliefert. Mit dem Schärfsystem PowerSharp kann die Kette direkt auf der Säge und während der Arbeit geschärft werden. Das Schärfen dauert nur 4 Sekunden und es sind 10-20 Schärfungen pro Sägekette möglich.

BEST-NR. 573268

33,61 €

Passende Ersatzschiene

BEST-NR. 554874

24,99 €

→ Anleitung für Umrüstung auf normale Sägeketten im Lieferumfang enthalten.



Ein praktisches Anwendungsvideo zu diesem Produkt finden Sie auf www.kox.eu oder direkt auf Youtube/KOXPpartnerimForst.



SPAR-TIPP:

Set: Kettensäge CS300 + Akku + Ladegerät

OREGON® Akku-Kettensäge CS300 mit Akku B400E und passendem Ladegerät zum Sparpreis

BEST-NR. XXCS300-24-C600

348,98 €

Akku-Heckenschere HT255

Damit schneiden Sie gut ab, nur nicht Ihr Kabel!

OREGON Cordless Tool System

Für Ihre Sicherheit
Erfordert beide Hände zur Entsicherung

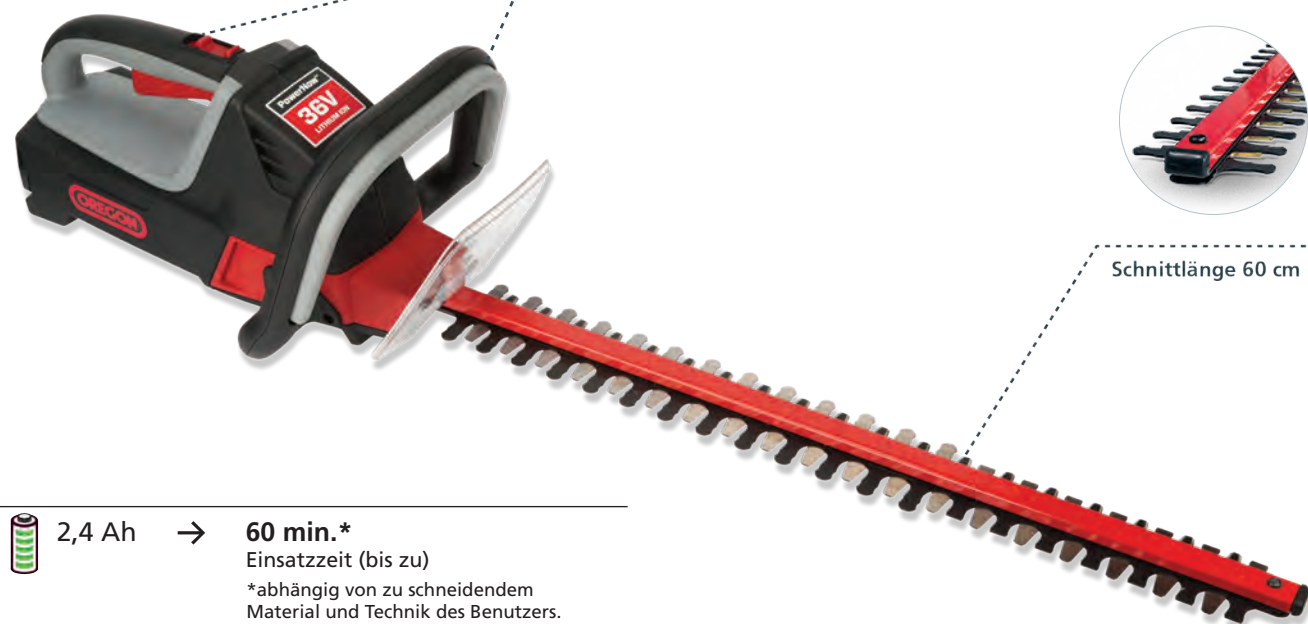

Schnittlänge 60 cm



2,4 Ah



60 min.*

Einsatzzeit (bis zu)

*abhängig von zu schneidendem Material und Technik des Benutzers.

OREGON® Akku-Heckenschere HT255

Das 60 cm lange Schwert ist aus lasergeschnittenen Klingen gefertigt, das sorgt für einen saubereren Schnitt und somit gesündere Pflanzen. Zwei gegenläufige Messer. Dank der kabellosen Technologie sehr sicher im Einsatz! Die variable Geschwindigkeitsregelung verbessert die Steuerung und Betriebszeit.

Weitere praktische Details:

- Schneidet Zweige bis zu 15 mm Durchmesser mühelos und schnell
- Mit 60 cm langem Schwert, aus lasergeschnittenen Klingen
- Die Geschwindigkeit ist variabel einstellbar, so ist einfaches Steuern möglich
- Geringes Gewicht von 4,4 kg inkl. Akku und sehr niedriger Lärmpegel
- Zweihandbedienung für Ihre Sicherheit
- Die Heckenschere wird ohne Akku und Ladegerät geliefert

BEST-NR. 558881

179,00 €



Ein praktisches Anwendungsvideo zu diesem Produkt finden Sie auf www.kox.eu oder direkt auf Youtube/KOXPartnerimForst.



EINSATZGEBIET:

Auch für anspruchsvolle Einsätze geeignet, hervorragend auch für Trimm- und Formgebungsarbeiten.



OREGON® Akku B400 E

Der Lithium-Ionen-Akku B400E ist mit Premium-Zelltechnologie ausgestattet, für eine lange Haltbarkeit, Leistung und Betriebsdauer. Mit Anzeige zur schnellen Kontrolle des Ladezustands.

Weitere praktische Details:

- Passend zu all unseren OREGON® Akkuwerkzeugen
- 2,4 AH (89Wh)
- Gewicht ca. 1,2 kg

BEST-NR. 548206

129,00 €

SPAR-TIPP:

Set: Heckenschere HT255 + Akku 2,4h + Ladegerät
OREGON® Akku-Heckenschere mit 2,4 Ah Akku B400E und passendem Ladegerät zum Sparpreis.

BEST-NR. XXHT255-24-C600 **329,00 €**

Akku-Hochentaster PS250

Für Schneidarbeiten an schwer erreichbaren Stellen

OREGON® Cordless Tool System

 2,4 Ah → 270
Anzahl der Schnitte (in 5-7 cm Material)

OREGON® Akku-Hochentaster PS250

Oft ist ein Ast einfach nicht ohne Leiter erreichbar. Hier kommen Hochentaster zum Einsatz, um auch in größerer Höhe und an schwer zugänglichen Stellen arbeiten zu können. Eine ideale Anwendung für unsere Akkutechnik. Kein Starten, kein Lärm, keine Abgase!

Weitere praktische Details:

- Variabler Teleskopstab von 2,2m bis 3,1m Länge, für Arbeiten bis max. 4,6 m Höhe
- Der Hochentaster hat ein geringes Eigengewicht von 6,1 kg inkl. Akku - dadurch komfortabel zu bedienen
- Mit schlankem, kompaktem Kopf
- Inklusive 20 cm Führungsschiene und passender Micro-Lite Sägekette
- Vibrationsarme Sägekette mit einer Nutbreite von 1,1 mm und 3/8" Hobby Teilung
- Automatische Schmierung mit 100 ml Tankkapazität
- Ein Akku für alle Geräte – die Akkus passen in alle Maschinen der Oregon PowerNow Serie! Deshalb sind alle Geräte einzeln und im Set erhältlich
- inklusive Schultergurt
- Der Hochentaster wird unmontiert ohne Akku und Ladegerät geliefert

BEST-NR. 563469 **249,00 €**



EINSATZGEBIET:

Für alle Einsätze an schwer erreichbaren Stellen, bei denen leistungsfähige und schnelle Schneidarbeiten gewünscht sind.

OREGON® Akku B400 E

Der Lithium-Ionen-Akku B400E ist mit Premium-Zelltechnologie ausgestattet, für eine lange Haltbarkeit, Leistung und Betriebsdauer. Mit Anzeige zur schnellen Kontrolle des Ladezustands.

Weitere praktische Details:

- Passend zu all unseren OREGON® Akkuwerkzeugen
- 2,4 AH (89Wh)
- Gewicht ca. 1,2 kg

BEST-NR. 548206 **129,00 €**

Passende Kette für PS250

BEST-NR. XX61KN34 **6,44 €**

Passende Führungsschiene für PS250

BEST-NR. XX5120-31 **9,58 €**

SPAR-TIPP:

Set: Hochentaster PS250 + Akku + Ladegerät

OREGON® Akku-Hochentaster mit Akku B400E und passendem Ladegerät zum Sparpreis

BEST-NR. XXPS250-24-C600 **399,00 €**

Akku-Freischneider ST275

Zum Trimmen und Kantenschneiden

OREGON Cordless Tool System

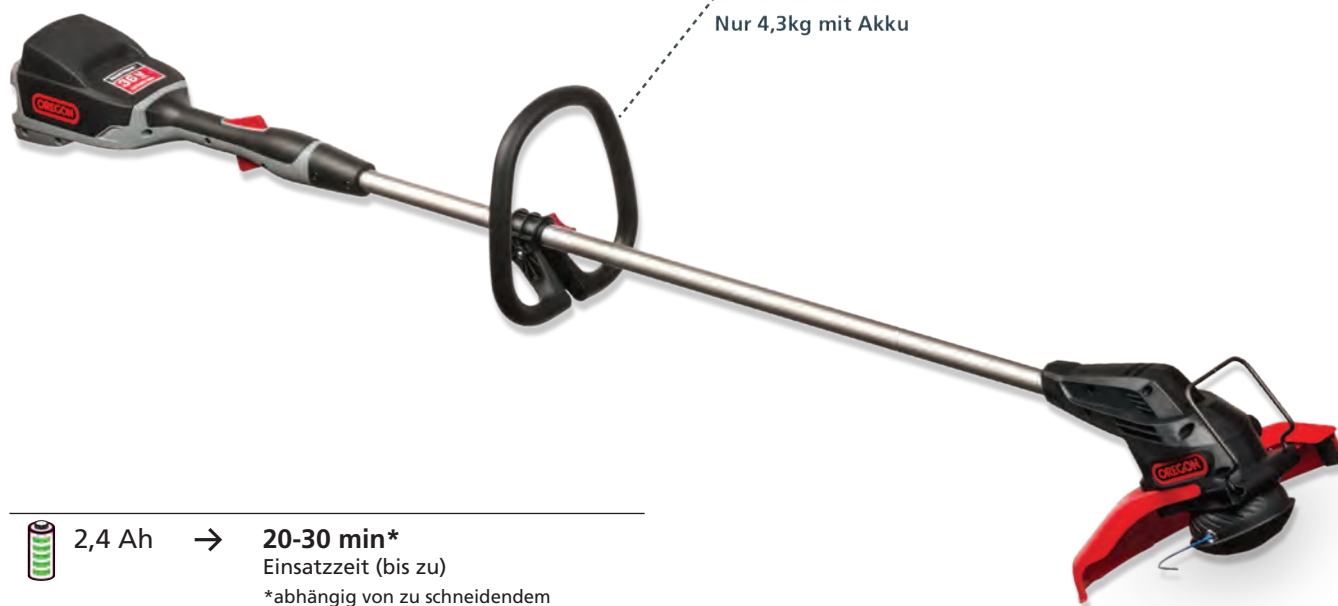

2,4 Ah



20-30 min*

Einsatzzeit (bis zu)

*abhängig von zu schneidendem Material und Technik des Benutzers.

OREGON® Akku-Freischneider ST275

Sie kennen das: Der Rasen ist gemäht, aber rund um Bäume, an den Kanten entlang, überall steht noch so manches Gras oder Kraut. Jetzt einen zuverlässigen Akkutrimmer zur Hand nehmen und auch der Rest ist rasch erledigt. Unser ST275 hilft Ihnen gerne.

Weitere praktische Details:

- Freischneider inklusive halbautomatischem Trimmerkopf und Faden
- Verstellbarer Rundgriff
- Mit klappbarer Führung für präzises Kantenschneiden
- Schnelllade-2-Faden-Kopf mit halbautomatischem Vorschub des Fadens
- Ergonomisch gestaltet, leicht und ausbalanciert,
- Gewicht nur ca. 4,3 kg inkl. Akku
- Lieferung 90% vormontiert inkl. Schultergurt und Halterung
- Der Freischneider wird ohne Akku und Ladegerät geliefert

BEST-NR. **564644**

179,00 €

OREGON® Akku B400 E

Der Lithium-Ionen-Akku B400E ist mit Premium-Zelltechnologie ausgestattet, für eine lange Haltbarkeit, Leistung und Betriebsdauer.

Weitere praktische Details:

- Passend zu all unseren OREGON® Akkuwerkzeugen
- 2,4 AH (89Wh)
- Gewicht ca. 1,2 kg

BEST-NR. **548206**

129,00 €

➔ **Den passenden Freischneidefaden (XXF211-24-12) finden Sie auf S.222**



EINSATZGEBIET:

Der OREGON Fadentrimmer ist sowohl zum Trimmen, als auch zum Kantenschneiden einsetzbar und ist schnell umgestellt. Die kabellose Technologie macht bequemes Arbeiten möglich.

SPAR-TIPP:

Set: Freischneider ST275 + Akku + Ladegerät

OREGON® Akku-Freischneider mit Akku B400E und passendem Ladegerät zum Sparpreis

BEST-NR. **XXST275-24-C600** **329,00 €**

Akku-Blasgerät BL300

Für Laubblas-Arbeiten in allen Bereichen

OREGON | Cordless Tool System

GERÄTE

AKKU-GERÄTE



OREGON® Akku-Blasgerät BL300

- Akku-Blasgerät mit stufenloser Regelung und Turbotaste um die gewünschte Luftmenge einzustellen
- Bis zu 45 min Laufzeit bei niedriger Geschwindigkeit
- 168 km/h Geschwindigkeit, 670m³/h Luftdurchsatz bei Vollgas
- 212 km/h Geschwindigkeit, 841 m³/h bei aktivem Turbo
- Ergonomisch geformter Griff, Schultergurt inklusive
- Geringes Gewicht, nur 3,8 kg mit Akku
- Geringer Lärmpegel: Schalldruckpegel von 84 db bei Volllast
- Robustes Kunststoffgehäuse
- Ein Akku für alle Geräte – die Akkus passen in alle Maschinen der Oregon PowerNow Serie! Deshalb sind alle Geräte einzeln und im Set erhältlich
- Lieferung inkl. Schultergurt
- Das Blasgerät wird ohne Akku und Ladegerät geliefert

BEST-NR. 573009

149,00 €

2,4 Ah

**45 min.***

(*beim Einsatz mit niedrigster Stufe)
Einsatzzeit (bis zu) / 8 min. unter Voll-
last / 4 min. bei aktiviertem Turbo



Ein praktisches Anwendungsvideo zu diesem Produkt finden Sie auf www.kox.eu oder direkt auf Youtube/KOXPartnerimForst.



EINSATZGEBIET:

Laubblas-Arbeiten in allen Bereichen.

Allzeit einsatzbereit, ohne Benzin und Kabel.

SPAR-TIPP:

Set: Blasgerät BL300 + Akku 2,4 AH + Ladegerät

OREGON® Akku-Blasgerät mit 2,4 Ah Akku B400E und passendem Ladegerät zum Sparpreis.

BEST-NR. BL300-24-C600 239,00 €

Akku Rasenmäher LM300

Leicht, leise und flexibel einsetzbar

OREGON Cordless Tool System



40 cm Schnittbreite



50 l Grasfangkorb



zentral einstellbare Schnitthöhe
von 25 bis 75 mm

OREGON® Akku Rasenmäher LM300

Der Rasenmäher LM300 mäht Rasenflächen schnell und effizient. Der bürstenlose Motor ermöglicht eine Kombination aus höherem Drehmoment und Effizienz. Empfohlen für Rasenflächen bis maximal 250 m². Dies würde ca. 2 Akkuladungen entsprechen. Die Flächenleistung eines Akkus variiert jedoch stark je nach Schnittgut und Schnittlänge. Mit ca. 15,1 kg (inkl. Akku) ist der Rasenmäher ein Leichtgewicht. Der Schiebegriff kann leicht verstellt werden.

Weitere praktische Details:

- Zentrale 6 stufige Schnitthöhenverstellung
- 40 cm Schnittbreite
- 50l Grasfangkorb mit Füllstandsanzeige
- Gewicht: 15,0 kg mit Akku
- Wird ohne Akku und Ladegerät geliefert

BEST-NR. 581683

249,00 €



EINSATZGEBIET:

Mäharbeiten rund um Haus, Hof und Garten.

Leise, emissionsfrei und komfortabel

OREGON® Akku B400 E

Der Lithium-Ionen-Akku B400E ist mit Premium-Zelltechnologie ausgestattet, für eine lange Haltbarkeit, Leistung und Betriebsdauer.

Weitere praktische Details:

- Passend zu all unseren OREGON® Akkuwerkzeugen
- 2,4 AH (89Wh)
- Gewicht ca. 1,2 kg

BEST-NR. 548206

129,00 €

SPAR-TIPP:

Set: Rasenmäher LM300 + Akku 2,4 AH + Ladegerät

OREGON® Akku Rasenmäher LM300 mit 2,4 Ah Akku B400E und passendem Ladegerät zum Sparpreis.

BEST-NR. XXLM300-24-C600

399,00 €

Mobile LED Arbeitsleuchte WL275

Bringt Licht ins Dunkle

OREGON® Cordless Tool System



NEU

OREGON® mobile LED Arbeitsleuchte WL275

Die OREGON® Arbeitsleuchte ist der ideale Partner für Arbeiten bei schlechten Lichtverhältnissen. Der Betrieb mit Netzteil(230V) oder mit unserem PowerNow 36V Akku ermöglicht eine hohe Flexibilität. Die Kombination von robustem Rahmen und der verstellbaren Neigung machen die Leuchte zum idealen Partner auf der Baustelle. OREGON® Akkupack und Ladegerät sind nicht im Lieferumfang enthalten. Ein Laden des Akkus mit dem Steckernetzteil ist nicht möglich.

Weitere praktische Details:

- High: 1091 Lumen / 7 Stunden Leuchtdauer
- Low: 584 Lumen / 14 Stunden Leuchtdauer
- Betrieb mit Netzteil (230V) oder OREGON® 36V Akku möglich
- Netzteil im Lieferumfang enthalten

BEST-NR. 581612

59,00 €

OREGON® Akku B400 E

Der Lithium-Ionen-Akku B400E ist mit Premium-Zelltechnologie ausgestattet, für eine lange Haltbarkeit, Leistung und Betriebsdauer.

Weitere praktische Details:

- Passend zu all unseren OREGON® Akkuwerkzeugen
- 2,4 AH (89Wh)
- Gewicht ca. 1,2 KG

BEST-NR. 548206

129,00 €

SPAR-TIPP:

Set: LED Arbeitsleuchte WL275 + Akku 2,4 AH + Ladegerät

OREGON® Arbeitsleuchte WL275 mit 2,4 Ah Akku B400E und passendem Ladegerät zum Sparpreis.

BEST-NR. XXWL275-24-C600 **199,00 €**

**OREGON****OREGON® Akku-Schnell-Ladegerät C750**

Das Schnell-Ladegerät C750 verkürzt die Ladezeit Ihres OREGON® Akkus um 75% - so können Sie wieder blitzschnell weiter arbeiten.

Weitere praktische Details:

- Mit Wärme- und Überspannungsschutz für ein sicheres und zuverlässiges Laden
- Für all unsere Lithium-Ionen-Akkus von OREGON® geeignet
- Ladedauer: 30 Minuten für den 2,4-Ah-Akku B400E und 60 Minuten für den 4,0-Ah-Akku B600E

BEST-NR. 558697

79,00 €**OREGON® Akku-Ladegerät C600**

Das Ladegerät C600 ist mit einem Wärme- und Überspannungsschutz ausgestattet für ein sicheres, zuverlässiges Laden.

Weitere praktische Details:

- Für all unsere Lithium-Ionen-Akkus von OREGON® geeignet
- Ladedauer: 120 Minuten für den 2,4-Ah-Akku B400E und 210 Minuten für den 4,0-Ah-Akku B600E

BEST-NR. 554933

29,00 €**OREGON® Akku B400 E**

Der Lithium-Ionen-Akku B400E mit Premium-Zelltechnologie ausgestattet, für eine lange Haltbarkeit, Leistung und Betriebsdauer.

Weitere praktische Details:

- Passend zu all unseren OREGON® Akkuwerkzeugen
- 2,4 AH (89Wh)
- Gewicht ca. 1,2 kg
- Beispiel für Betriebsdauer: Ca. 250 Schnitte durch Holz mit einem Durchmesser von 5 cm bis 7 cm mit der Kettensäge CS300

BEST-NR. 548206

129,00 €

ALLE PREISE IN EURO INKL. 19% MWST.

230V-Elektrokettensäge CS1500

Allzeit bereit ohne Benzin und ohne Abgase

OREGON



OREGON® 230V-Elektrokettensäge CS1500

Die OREGON® Elektrokettensäge ist ausgestattet mit dem praktischen PowerSharp-System. Das bedeutet für Sie: kein lästiges Nachschärfen der Ketten – das übernimmt die Säge für Sie. Kein Nachlaufen der Kette. Zusätzlich zur normalen Kettenbremse gibt es eine integrierte Kettenbremse. Diese stoppt die Kette so bald sie den Finger vom Schalter nehmen. Ein Plus an Sicherheit!

Weitere praktische Details:

- 2400 Watt
- Die Säge kommt inklusive 45 cm Führungsschiene und passender 3/8" PowerSharp-Kette mit 1,3 mm Nutbreite
- Werkzeuglose Kettenspannung
- Gewicht: 5,7 kg mit Schneidgarnitur
- Geringe Wartung
- Sofortiger Start
- Schärfen der Sägeketten direkt auf der Maschine durch einfaches Hebel betätigen
- Öltank 140ml mit Ölstandsfenster
- Kettengeschwindigkeit 14,7 m/s

BEST-NR. 570996

139,00 €



EINSATZGEBIET:

Motorsägenarbeiten im Hof und Garten, z.B. Ablängen von Brennholz etc.

Allzeit bereit ohne Benzin, ohne Abgase.

Powersharp-Ketten für CS1500 Elektrokettensäge

Ersatzkette für Sägen mit PowerSharp Ketten-Schärfsystem. Komplett inklusive Schleifstein. Mit dem Schärfsystem PowerSharp kann die Kette direkt auf der Säge und während der Arbeit geschärft werden. Das Schärfen dauert nur 4 Sekunden und es sind 10-20 Schärfungen pro Sägekette möglich.

BEST-NR. 571039

32,00 €

Führungsschiene passend für CS1500 Elektrokettensäge

BEST-NR. XX5125

22,73 €



Ein praktisches Anwendungsvideo zu diesem Produkt finden Sie auf www.kox.eu oder direkt auf Youtube/KOXPpartnerimForst.



Weitere Informationen
online: www.kox.eu



SERVICELLEISTUNG BEI UNS IM HAUS



DOLMAR Benzin Motorsägen

Aus Tradition nachhaltig gewachsen:

Die Marke DOLMAR wurde 1927 mit der Erfindung der weltweit ersten benzinbetriebenen Motorsäge durch den Ingenieur Emil Lerp gegründet. Seitdem hat sich die Marke zu einer der weltweit führenden von Motorgeräten entwickelt.

DOLMAR Motorsägen sind zuverlässig und robust. Die technischen Ausstattungen reichen vom Leichtstartsystem bis hin zum optimalen Motorenmanagement.

Nach dem Neugerätekauf werden Sie natürlich nicht von uns allein gelassen. Sollte eine Reparatur anstehen, so finden Sie in unserer Fachwerkstatt schnelle und kompetente Hilfe.

→ Service wird bei uns GROSS geschrieben!



- Fachkundige Beratung
- Kurze Lieferzeiten
- Wartung
- Reparaturen
- Garantieabwicklung



KETTENBREMSE:

Alle DOLMAR Motorsägen zeichnen sich durch ein besonderes Sicherheitsdetail aus: Die sowohl manuell als auch durch Massenträgheit auslösende Kettenbremse. Die SafetyMatic garantiert, dass die Sägekette in Sekundenbruchteilen zum Stillstand kommt.



KETTENSPIGUNG:

Die Sägen verfügen über eine seitliche Kettenspannung für schnelles und bequemes Spannen



Ein praktisches Anwendungsvideo zu diesem Produkt finden Sie auf www.kox.eu oder direkt auf Youtube/KOXPpartnerimForst.



DOLMAR

Easy Start
Superleichter Start durch federunterstützte Überwindung des Kompressionswiderstand



Benzin Motorsäge PS-35 C

Mit diesem Modell sind Sie für private Einsätze bestens ausgerüstet. Ob Sie Bäume entasten oder Kaminholz schneiden – die handliche Motorsäge überzeugt durch ausgezeichnetes Startverhalten, hohe Sicherheitsstandards und umfassende Komfortausstattung.

Weitere praktische Details:

- Touch&Stop: Motor stoppt nach kurzem Antippen. Klare Stellungen für Kaltstart, Betrieb und Stopp
- Primer: Der Motor springt nach Auffüllen des Tanks mit wenigen Zügen an
- Serienmäßige Metallzackenleiste hilft beim Ablängen von Stämmen
- SafetyMatic Kettenbremse stoppt die Kette im Falle eines Rückschlags innerhalb von Bruchteilen einer Sekunde
- Fliehkraftkupplung in Profiqualität für gute Kraftübertragung auf die Sägekette
- Außen liegendes Kettenrad für unkomplizierte und einfache Kettenmontage
- Metall-Kettenölpumpe mit einstellbarer Fördermenge
- Reduzierte Abgasbelastung durch Katalysator
- 33 cm Ablängmarkierung am hinteren Handgriff für einfaches und schnelles Maßnehmen
- Vibrationsarm durch 4-fache Stahlfeder-Dämpfung
- Seitlicher Kettenspanner für schnelles und bequemes Spannen der Sägekette

BEST-NR. XXPS-35C-35	286,00 €
BEST-NR. XXPS-35C-40	309,00 €

Passende Ersatz-Sägeketten

35 cm	BEST-NR. XX63KH52	11,57 €
40 cm	BEST-NR. XX63KH57	12,69 €

Passende Ersatz-Führungsschienen

35 cm	BEST-NR. XX5123-7	21,48 €
40 cm	BEST-NR. XX5124-7	21,48 €

Passende 1+4 Sätze

35 cm	BEST-NR. XX8123-7	59,60 €
40 cm	BEST-NR. XX8124-7	63,55 €

Leistung	1,7 kW	Öltankinhalt	0,29 l
Leistung	2,3 PS	Schnittlänge	35 cm / 40 cm
Hubraum	35 cm ³	Kette	3/8" / 1,3 mm
Tankinhalt	0,4 l	Gewicht*	4,4 kg

*ohne Schneidwerkzeug und Betriebsstoffe

Unsere NEUE Bestell-Hotline: 0711. 300 33-200

DOLMAR

Öl- und Tankdeckel gut zugänglich



Benzin Motorsäge PS-420 SC

Empfohlen für den semi-professionellen Gebrauch. Sie hat viele Details einer Profi-Säge, ist leistungstark, sehr benutzerfreundlich und zeichnet sich durch besonders angenehmes Handling aus.

Weitere praktische Details:

- EasyStart - Superleichter Start durch federunterstützte Überwindung des Kompressionswiderstands und optimiertes Motormanagement
- SafetyMatic Kettenbremse stoppt die Kette im Falle eines Rückschlags innerhalb von Bruchteilen einer Sekunde
- Außen liegendes Kettenrad für unkomplizierte und einfache Kettenmontage
- Einstellbare Kettenölpumpe ohne Förderung im Leerlauf
- Reduzierte Abgasbelastung durch Katalysator
- Werkzeuglose Luftfilterwartung, Luftfilter ist auswaschbar
- Seitlicher Kettenspanner für schnelles und bequemes Spannen der Sägekette
- Große Einfüllöffnungen mit leicht zu öffnendem S-Tankdeckel

BEST-NR. XXPS-420-38	425,00 €
BEST-NR. XXPS-420-45	449,00 €

Passende Ersatz-Sägeketten

38 cm	BEST-NR. XX23KL64	13,10 €
45 cm	BEST-NR. XX23KL72	14,73 €

Passende Ersatz-Führungsschienen

38 cm	BEST-NR. XX5604-3	27,07 €
45 cm	BEST-NR. XX5606-3	29,75 €



Ein praktisches Anwendungsvideo zu diesem Produkt finden Sie auf www.kox.eu oder direkt auf Youtube/KOXPartnerimForst.



Leistung	2,2 kW	Öltankinhalt	0,28 l
Leistung	3,0 PS	Schnittlänge	38 cm / 45 cm
Hubraum	42,4 cm ³	Kette	.325" / 1,3 mm
Tankinhalt	0,48 l	Gewicht*	4,9 kg

*ohne Schneidwerkzeug und Betriebsstoffe

ALLE PREISE IN EURO INKL. 19% MWST.

DOLMAR

optimaler Spanauswurf
verhindert Verstopfungen,
auch bei langen Spänen



Benzin Motorsäge PS-460

Die Motorsäge eignet sich nicht nur ideal für den Einsatz in der Landwirtschaft und im Garten- und Landschaftsbau, sondern auch für den privaten Gebrauch – ob zum Entasten, Durchforsten oder Fällen.

Weitere praktische Details:

- EasyStart - Superleichter Start durch federunterstützte Überwindung des Kompressionswiderstands und optimiertes Motormanagement
- Einhebelbedienung mit automatischer Halbgasposition für einfache und bequeme Bedienung
- Seitlicher Kettenspanner für schnelles und bequemes Spannen der Sägekette
- Luftfilter werkzeuglos zu demontieren und leicht zu reinigen
- Einstellbare Kettenölpumpe ohne Förderung im Leerlauf

BEST-NR. **XXPS-460-38** **485,00 €**

Passende Ersatz-Sägeketten

38 cm BEST-NR. **XX35KM56** **13,59 €**

Passende Ersatz-Führungsschienen

38 cm BEST-NR. **XX5151-7** **24,57 €**

Passender 1+4 Satz für PS-460

38 cm BEST-NR. **XX8151-7** **72,41 €**

Leistung	2,2 kW	Öltankinhalt	0,27 l
Leistung	3,0 PS	Schnittlänge	38 cm
Hubraum	45,6 cm ³	Kette	3/8" / 1,5 mm
Tankinhalt	0,47 l	Gewicht*	5,5 kg

*ohne Schneidwerkzeug und Betriebsstoffe

Unsere NEUE Bestell-Hotline: 0711. 300 33-200

DOLMAR

nur drei Klammern lösen
und der Motorraum liegt
offen vor Ihnen



Benzin Motorsäge PS-500 C

Die Motorsäge eignet sich nicht nur ideal für den Einsatz in der Landwirtschaft und im Garten- und Landschaftsbau, sondern auch für den privaten Gebrauch – ob zum Entasten, Durchforsten oder Fällen.

Weitere praktische Details:

- EasyStart - Superleichter Start durch federunterstützte Überwindung des Kompressionswiderstands und optimiertes Motormanagement
- Reduzierte Abgasbelastung durch Katalysator
- Einhebelbedienung mit automatischer Halbgasposition für einfache und bequeme Bedienung
- Seitlicher Kettenspanner für schnelles und bequemes Spannen der Sägekette
- Luftfilter werkzeuglos zu demontieren und leicht zu reinigen
- Einstellbare Kettenölpumpe ohne Förderung im Leerlauf

BEST-NR. **XXPS-500C-45** **539,00 €**

Passende Ersatz-Sägeketten

45 cm BEST-NR. **XX35KM64** **15,54 €**

Passende Ersatz-Führungsschienen

45 cm BEST-NR. **XX5153-7** **27,68 €**

Passender 1+4 Satz für PS-500 C

45 cm BEST-NR. **XX8153-7** **82,37 €**

Leistung	2,4 kW	Öltankinhalt	0,27 l
Leistung	3,3 PS	Schnittlänge	45 cm
Hubraum	50 cm ³	Kette	3/8" / 1,5 mm
Tankinhalt	0,47 l	Gewicht*	5,6 kg

*ohne Schneidwerkzeug und Betriebsstoffe

ALLE PREISE IN EURO INKL. 19% MWST.

DOLMAR

seitliche
Kettenspannung
gehört zu allen DOLMAR
Motorsägen dazu!



Benzin Motorsäge PS-5105 C

Kraftvoll und dennoch äußerst komfortabel – so präsentieren sich die professionellen Allround-Motorsägen. Die zahlreichen Vorzüge wie das Federleicht-Startsystem EasyStart und die Touch&Stop Einhebelbedienung machen die Arbeit äußerst komfortabel.

Weitere praktische Details:

- EasyStart - Superleichter Start durch federunterstützte Überwindung des Kompressionswiderstands und optimiertes Motormanagement
- Memory Power Ignition (MPI) für leichten Wiederstart
- Reduzierte Abgasbelastung durch Katalysator
- Kraftvoller und leistungsstarker Motor für Bearbeiten von mittlerem Holz
- Hohe Zuverlässigkeit durch gute Kühlung
- Hohe Drehzahlen und rasante Beschleunigung für zügiges Entasten
- Gutes Handling durch kompaktes Design
- Werkzeuglose Luftfilterwartung
- Touch&Stop: Motor stoppt nach kurzem Antippen, klare Stellungen für Kaltstart, Betrieb und Stopp.
- Optimaler Spanauswurf verhindert Verstopfung auch bei langen Spänen
- Einstellbare Kettenölpumpe ohne Förderung im Leerlauf

BEST-NR. **XXPS-5105C-38** **739,00 €**

Passende Ersatz-Sägeketten

38 cm BEST-NR. **XX25KS64** **15,08 €**

Passende Ersatz-Führungsschienen

38 cm BEST-NR. **XX5504-7** **24,57 €**

Passender 1+4 Satz für PS-5105 C

38 cm BEST-NR. **XX8504-7** **77,65 €**

Leistung	2,8 kW	Öltankinhalt	0,27 l
Leistung	3,8 PS	Schnittlänge	38 cm
Hubraum	50 cm ³	Kette	325" / 1,5 mm
Tankinhalt	0,47 l	Gewicht*	5,4 kg

*ohne Schneidwerkzeug und Betriebsstoffe

Unsere NEUE Bestell-Hotline: 0711. 300 33-200

DOLMAR

Longlife Filtersystem
für ultralange Standzeit,
ohne Werkzeug demontier-
bar und leicht zu reinigen



Benzin Motorsäge PS-6100

Die PS-6100 übernimmt die Aufgaben, für die früher eine Entastungs- und eine Fällsäge separat eingesetzt wurden. Besonders bei weiter entfernten Einsatzorten, die zu Fuß erreicht werden müssen, ist der Transport von nur einer Säge eine deutliche Erleichterung.

Weitere praktische Details:

- Ausgestattet mit Stratified-Air-Scavenging-Technology, Reduzierung der Betriebskosten durch bis zu 20% weniger Kraftstoffverbrauch sowie Reduzierung der Kohlenwasserstoffe und Stickoxide im Abgas zur Schonung der Umwelt
- Großer 0,8 l Kraftstofftank für extrem lange Laufzeiten
- Kraftvoll mit hohem Drehmoment
- Wirkungsvolle Fliehkraft-Vorreinigung reduziert Schmutzpartikel im Ansaugkanal
- EasyStart - Superleichter Start durch federunterstützte Überwindung des Kompressionswiderstands und optimiertes Motormanagement
- Primerpumpe für leichten Kaltstart
- Stahlfeder-Dämpfung für kräfte- und gesundheitsschonendes Arbeiten durch reduzierte Vibrationen an den Handgriffen
- Seitlicher Kettenspanner für schnelles und bequemes Spannen der Sägekette
- Einstellbare Kettenölpumpe ohne Förderung im Leerlauf

BEST-NR. **XXPS-6100-45** **859,00 €**

Passende Ersatz-Sägeketten

45 cm BEST-NR. **XX35KS64** **15,54 €**

Passende Ersatz-Führungsschienen

45 cm BEST-NR. **XX5153-7** **27,68 €**

Passender 1+4 Satz für PS-6100

45 cm BEST-NR. **XX8153-7** **82,37 €**

Leistung	3,4 kW	Öltankinhalt	0,48 l
Leistung	4,6 PS	Schnittlänge	45 cm
Hubraum	61 cm ³	Kette	3/8" / 1,5 mm
Tankinhalt	0,8 l	Gewicht*	6,0 kg

*ohne Schneidwerkzeug und Betriebsstoffe

ALLE PREISE IN EURO INKL. 19% MWST.

DOLMAR

Easy Start
Superleichter Start durch federunterstützte Überwindung des Kompressionswiderstand



Benzin Motorsäge PS-6100 H

Kraft, Drehmoment und wenig Gewicht – das braucht der professionelle Sägenführer für effiziente und Kräfte schonende Waldarbeit, für das Fällen und Ablängen im starken Holz.

Weitere praktische Details:

- Ausgestattet mit Stratified-Air-Scavenging-Technologie, Reduzierung der Betriebskosten durch bis zu 20% weniger Kraftstoffverbrauch sowie Reduzierung der Kohlenwasserstoffe und Stickoxide im Abgas zur
- Schonung der Umwelt
- Großer 0,8 l Kraftstofftank für extrem lange Laufzeiten
- Kraftvoll mit hohem Drehmoment
- Wirkungsvolle Fliehkraft-Vorreinigung reduziert Schmutzpartikel im Ansaugkanal
- Longlife Filtersystem für ultralange Standzeit, ohne Werkzeug demontierbar und leicht zu reinigen
- Motormanagement
- Primerpumpe für leichten Kaltstart
- Stahlfeder-Dämpfung für kräfte- und gesundheitsschonendes Arbeiten durch reduzierte Vibrationen an den Handgriffen
- Seitlicher Kettenspanner für schnelles und bequemes Spannen der Sägekette
- Zuschaltbare elektrische Griffheizung für mehr Sicherheit und Komfort in den kalten und nassen Jahreszeiten

BEST-NR. **XXPS-6100H-45** **915,00 €**

Passende Ersatz-Sägeketten

45 cm BEST-NR. **XX35KS64** **15,54 €**

Passende Ersatz-Führungsschienen

45 cm BEST-NR. **XX5153-7** **27,68 €**

Passender 1+4 Satz für PS-6100 H

45 cm BEST-NR. **XX8153-7** **82,37 €**

Leistung	3,4 kW	Öltankinhalt	0,48 l
Leistung	4,6 PS	Schnittlänge	45 cm
Hubraum	61 cm ³	Kette	3/8" / 1,5 mm
Tankinhalt	0,8 l	Gewicht*	6,1 kg

*ohne Schneidwerkzeug und Betriebsstoffe

Unsere NEUE Bestell-Hotline: 0711. 300 33-200

DOLMAR

optimaler Spanauswurf verhindert Verstopfungen, auch bei langen Spänen



Benzin Motorsäge PS-7910

Kraft, Drehmoment und wenig Gewicht - das braucht der professionelle Sägenführer für effiziente und Kräfte schonende Waldarbeit, für das Fällen und Ablängen im starken Holz. Durch saubere Abgase entsprechend der Abgasrichtlinie 2002/88 EC nur geringe Belastung für Mensch und Umwelt.

Weitere praktische Details:

- Bis zu 15% weniger Kraftstoffverbrauch durch patentierte „Scavenging Losses Rejection“-Technologie (SLR)
- Werkzeuglose Luftfilterwartung
- Integrierte Kettenbremse mit außen liegendem Kettenrad - Leichte Kettenmontage und Reinigung des Kettenraums
- Stahlfeder-Dämpfung für kräfte- und gesundheitsschonendes Arbeiten durch reduzierte Vibrationen an den Handgriffen
- Deutlich reduzierter Kraftaufwand beim Start durch Dekompressionsventil
- Seitlicher Kettenspanner für schnelles und bequemes Spannen der Sägekette
- Optimaler Spanauswurf verhindert Verstopfung auch bei langen Spänen
- Einstellbare Kettenölpumpe ohne Förderung im Leerlauf

BEST-NR. **XXPS-7910-50** **1.089,00 €**

Passende Ersatz-Sägeketten

50 cm BEST-NR. **XX35KS72** **17,48 €**

Passende Ersatz-Führungsschienen

50 cm BEST-NR. **XX5526-7** **31,96 €**

Passender 1+4 Satz für PS-7910

50 cm BEST-NR. **XX8526-7** **93,51 €**

Leistung	4,3 kW	Öltankinhalt	0,42 l
Leistung	5,9 PS	Schnittlänge	50 cm
Hubraum	78,5 cm ³	Kette	3/8" / 1,5 mm
Tankinhalt	0,75 l	Gewicht*	6,6 kg

*ohne Schneidwerkzeug und Betriebsstoffe

ALLE PREISE IN EURO INKL. 19% MWST.

HÖCHSTE QUALITÄT!

GERÄTE

HOLZSPALTER



JÜRGEN HENNE

Produktmanager



HMG – Holzverarbeitender Maschinenbau wie er sein soll

Moderne Technik, solide Konstruktion, ausgewählte Bauteile, saubere Verarbeitung und ein kundenfreundlicher Service begeistern nicht nur HMG-Kunden, sondern auch regelmäßig die Fachpresse*.

Alle Geräte sind klar gestaltet und einfach zu bedienen – genau darauf legt die Hess GmbH & Co. KG durch ihre enge Zusammenarbeit mit Kunden bei der Produktentwicklung großen Wert.

Höchste Qualität und Sorgfalt bestimmen im niederbayerischen Firmenstandort Reising aber auch alle weiteren Arbeitsprozesse bis zur Fertigung. Dazu gehören neueste Laseranlagen, CNC gesteuerte Werkzeugmaschinen, Pulverbeschichtungsanlagen und die bodenständige Einstellung des mittelständischen Unternehmens, das seit über 30 Jahren auf Maschinen zur Brennholzaufbereitung spezialisiert ist. Und sich mit seinen Produkten tatkräftig für die forstgerecht nachhaltige Brennholznutzung mit ihren ökologischen und klimatischen Vorteilen einsetzt.

→ * Das Testmagazin „Heimwerker Praxis“ hat den HMG Holzspalter HSP 10M-DZ 2015 als bestes Produkt in der Kategorie „Holzspalter“ ausgezeichnet.

Viele weitere Modelle online: www.kox.eu
oder rufen Sie uns an: 0711.30033-200

Hydraulische Meterholzspalter

robuste Bauweise mit starker Spaltkraft



Zylinderfixierung

zentriert abgesenkten Zylinder und sichert ihn vor Hin- und Herschlagen während des Transportes



Zweihandschaltung auf Kugellager geführt

Holzablegebügel zum Ablegen großer Holzstämme

Hydraulischer Holzspalter mit 13t Spaltkraft für Spaltlänge 111 cm

Stark und kompakt mit 13t Spaltkraft für Holz bis 111 cm. Die Serie HSP13M und HSP16M sind die gefragtesten Meterholzspalter von HMG. Die Konstruktion ist auf eine kompakte und robuste Bauweise mit starker Spaltkraft ausgelegt. Die Sicherheits-Zweihandschaltung ist auf Kugellager aufgebaut und ermöglicht ein Halten und Zentrieren des Spaltgutes von oben. Dies sorgt für große Flexibilität beim Spalten. Serienmäßige Holzablegebügel fangen das gespaltene Holz auf und dienen zusätzlich als Ablage für weitere zu spaltende Scheite. Standard sind: Zwei Spaltgeschwindigkeiten, Messinggleitführungen, Rücklauffiltration, Verwendung von Qualitätskomponenten, Fahrreicherung, Dreipunktaufhängung, schnelle Zylinderbefestigung und einstellbare Hubbegrenzung. Verschiedene lieferbare Antriebsvarianten bieten für jeden Einsatzzweck das passende Gerät.

Weitere praktische Details:

- Schwere Konstruktion
- 2 Spaltgeschwindigkeiten
- Speziell geformtes Spaltmesser für mehr Spaltleistung
- Messinggleitführung zwischen Messer und Führung
- Öltank in Bodenplatte versenkt und verschweißt
- Fahrwerk und Dreipunktaufhängung für KAT I und II
- Großer Transporthaken
- Absenkbarer Zylinder mit Schnellverschluss
- Holzablegebügel mit Halterung für Transport
- Geschützte Anordnung der Antriebssysteme
- Ölschauglas am Öltank
- Saubere Filtration durch Rücklauffilter
- Schneller Ölfilterwechsel und Ölablasventil
- Leistungsstarker Elektromotor mit nur 1400 U/min
- Pumpenträger mit Kupplung zwischen Motor u. Pumpe
- Schalter-Stecker mit Phasenwender u. Motorschutz
- Stufenlose Hubbegrenzung für Scheitlängenjustierung
- Zweihandbedienung mit einer beweglichen Zweihandschaltung zur Fixierung des Spaltgutes von oben, dadurch Zentrierung in gewünschter Position möglich, egal ob astiges, krumpes, dickes oder dünnes Holz

E-Motor 400 Volt

301 kg

BEST-NR. XXH70620 **2.782,98 €**

Zapfwellenanschluss

291 kg

BEST-NR. XXH70621 **2.526,80 €**

Kombi E-Motor 400 Volt und Zapfwellenanschluss

316 kg

BEST-NR. XXH70622 **3.054,49 €**

Traktorhydraulik

276 kg

BEST-NR. XXH70623 **2.288,13 €**

Benzinmotor Briggs & Stratton 10,3 KW

326 kg

BEST-NR. XXH70624 **2.920,93 €**

Wippkreissägen

Energiesparend schneiden!



Nur 350 U/min von Zapfwelle des Traktors erforderlich

Auch kombiniert mit E-Motor und Zapfwelle lieferbar



Wippe
für schmalere Maschinenlagerung einrastbar

Wippkreissäge mit niedriger Zapfwellendrehzahl WSK 7-GZ, WSK 7-5GZ und WSK 7-7GZ

Energiesparend schneiden! Die HMG-Wippkreissäge erreicht schon bei 350 Zapfwellenumdrehungen (U/min.) eine hohe Sägeblattgeschwindigkeit von 1700 U/min. Der Zapfwellenanschluss, der über ein robustes Getriebe läuft, ermöglicht flexibles und stromunabhängiges Arbeiten. Eine lang gelagerte Keilriemenwelle sorgt nicht nur für mehr Sicherheit, sondern verlängert auch die Lebensdauer der Antriebskomponenten. Die Maschine ist auch mit kombiniertem Antrieb E-Motor und Zapfwelle lieferbar, der Elektromotor kann auch zu einem späteren Zeitpunkt nachgerüstet werden. Der stabile und robuste Grundrahmen aus Vierkantrohr ist ausgelegt für harten Dauereinsatz. Dreipunktaufhängung für KAT I und II gehören zur Serienausstattung. Ebenso wie bei allen anderen Sägen von HMG, bieten die Schutzrichtungen, wie z.B. die rundum geschlossene Sägeblattschutzhaube, ein hohes Maß an Sicherheit.

Weitere praktische Details:

- Dreipunktaufhängung, Fahrwerk mit großen Rädern und ausziehbaren Transportstangen serienmäßig
- Betrieb mit geringer Zapfwellendrehzahl 350 U/min
- Lang gelagerte und geschlossene Keilriemenwelle
- Abnehmbares Späneauswurfgitter für schnelles Entfernen von Holz- und Rindenresten
- Breite Wippe mit wechselbarem Wippblech
- Leichtgängige Wippe mit Dämpfer und breitem Wippgriff
- Leichter und schneller Sägeblattwechsel durch Sperrbolzen und wegschwenkbarem Sägeblattschutz
- Leistungsstarker Motor im Graugussgehäuse
- Schalter-Steckerkombination mit verstärkter Bremslektronik, Motorschutz und Phasenwender (E-Motor)

Zapfwellenanschluss, KV Vollstahl-Kreissägeblatt
150 kg **BEST-NR. XXS68350 1.640,01 €**

Zapfwellenanschluss, LFZ Präzisions-Kreissägeblatt hartmetallbestückt
150 kg **BEST-NR. XXS68351 1.685,99 €**

Zapfwellenanschluss, SWZ Präzisions-Kreissägeblatt hartmetallbestückt geräuschreduziert
150 kg **BEST-NR. XXS68352 1.723,22 €**

Kombi E-Motor 400 Volt und Zapfwellenanschluss, KV Vollstahl-Kreissägeblatt, Chromstahl Wolfszahn Ausführung
7,5 W - 186 kg **BEST-NR. XXS68357 2.018,81 €**

Kombi E-Motor 400 Volt und Zapfwellenanschluss, LFZ Präzisions-Kreissägeblatt hartmetallbestückt
7,5 W - 186 kg **BEST-NR. XXS68358 2.064,79 €**

Kombi E-Motor 400 Volt und Zapfwellenanschluss, SWZ Präzisions-Kreissägeblatt hartmetallbestückt geräuschreduziert
7,5 W - 186 kg **BEST-NR. XXS68359 2.102,02 €**

Kombi E-Motor 400 Volt und Zapfwellenanschluss, KV Vollstahl-Kreissägeblatt, Chromstahl Wolfszahn Ausführung
10 kW - 197 kg **BEST-NR. XXS68364 2.084,50 €**

Kombi E-Motor 400 Volt und Zapfwellenanschluss, LFZ Präzisions-Kreissägeblatt hartmetallbestückt
10 kW - 197 kg **BEST-NR. XXS68365 2.130,48 €**

Kombi E-Motor 400 Volt und Zapfwellenanschluss, SWZ Präzisions-Kreissägeblatt hartmetallbestückt geräuschreduziert
10 kW - 197 kg **BEST-NR. XXS68366 2.167,70 €**



Schwenkbare Schutzhaube
für schnellen Sägeblattwechsel

Vierkant-Stahlrohrrahmen
verbindungssteif und verschweißt



Wippe mit Wippverlängerung
und Anschlagdämpfer
ergonomisch bedienbar

Wippsäge mit E-Motor Direktantrieb

Leistungsstark und robust! Die HMG Wippsäge mit Elektromotor Direktantrieb stellt den Einstieg in das HMG Qualitätssägenprogramm dar. Sie zeichnet sich nicht nur durch robuste und solide Verarbeitung, sondern auch durch einen hohen Sicherheitsstandard aus. Ein Säge Tisch 130 x 85 cm kann bei HMG Wippsägen jederzeit nachgerüstet werden. Sogar andere Antriebssysteme lassen sich nach dem Kauf noch nachrüsten!

Weitere praktische Details:

- 1450 U/min E-Motor Direktantrieb
- Schnitttiefe der Wippe 260 mm
- Sägeblatt 700 mm, Bohrung 30 mm
- Abmessung (BxHxT) 1340x1130x790 mm
- Verschweißter Vierkantröhrrahmen
- Breite Wippe mit innenliegendem Wippblech verzinkt und auswechselbar
- Leichtgängige Wippe mit Anschlagdämpfer und breitem Wippgriff
- Verschiebbare Wippverlängerung mit integriertem Wippanschlag
- Große und breite Transporträder mit ausziehbarer Transportstange
- Leichter und schneller Sägeblattwechsel durch Sperrbolzen und wegschwenkbarem Sägeblattschutz
- Abnehmbares Späneauswurfgitter zum schnellen Entfernen von Holz- und Rindenresten
- Leistungsstarker Motor im Graugussgehäuse mit verstärktem Fußsockel
- Schalter-Steckerkombination mit verstärkter Brems elektronik, Motorschutz und Phasenwender
- Säge Tisch und Antriebssysteme (z.B. Zapfwellenanschluss) nachrüstbar

Wippsäge WS 7-4

E-Motor mit 5,5 kw oder 7,5 kw P1 400 V, Gewicht 119 kg, Fahrwerk serienmäßig

KV Vollstahl-Kreissägeblatt, Chromstahl Wolfszahn Ausführung
5,5 kw - 119 kg BEST-NR. **XXS68101** **950,29 €**

SWZ Präzisions-Kreissägeblatt hartmetallbestückt geräuschreduziert
5,5 kw - 119 kg BEST-NR. **XXS68102** **1.033,49 €**

LFZ Präzisions-Kreissägeblatt hartmetallbestückt
5,5 kw - 119 kg BEST-NR. **XXS68520** **996,27 €**

KV Vollstahl-Kreissägeblatt, Chromstahl Wolfszahn Ausführung
7,5 kw - 125 kg BEST-NR. **XXS68104** **1.011,60 €**

SWZ Präzisions-Kreissägeblatt hartmetallbestückt geräuschreduziert
7,5 kw - 125 kg BEST-NR. **XXS68105** **1.094,80 €**

LFZ Präzisions-Kreissägeblatt hartmetallbestückt
7,5 kw - 125 kg BEST-NR. **XXS68521** **1.057,58 €**

Viele weitere Modelle online: www.kox.eu
oder rufen Sie uns an: 0711. 300 33-200

KOX FANARTIKEL – ALLES, WAS DEN FORSTMANN GLÜCKLICH MACHT

NEU

... Oder auch die Forstfrau. Denn Waldarbeit ist noch mehr als ein besonderes Handwerk. Sie ist untrennbar verbunden mit der Leidenschaft für extreme Herausforderungen, die jede Saison wieder neu beginnt. Das kann man gar nicht oft genug sagen oder in diesem Fall mit allen möglichen Fan-Artikeln zum Ausdruck bringen.

In unserem KOX Fan-Shop finden Sie alles, was das Herz begehrt – für Mann, Frau und sogar den jüngsten Forstfan-Nachwuchs: Jacken, T-Shirts und Caps für Jung und Alt, den Alltag oder unterwegs. Vom Kofferraum-Organizer, über Sonnenblende, Kaffeebecher und Vesper Dose, bis hin zu Baby-Straplern, die schon einmal spielerisch an die schönste Arbeit der Welt heranführen.

Viel Spaß beim Stöbern und Shoppen!

Weitere Fanartikel
online: www.kox.eu

Alltagshelfer

NEU



KOX Bambus Kaffeebecher

Gut für unterwegs und die Umwelt – Der Outdoor-Isolierbecher aus doppelwandigem Edelstahl ist mit einer Schicht Bambus überzogen und lässt sich zuverlässig verschließen.

Verschluss: Deckel mit O-Ring.

ohne Henkel, Volumen ca. 41 cl **BEST-NR. XXP011** **23,90 €**
 mit Henkel, Volumen ca. 33 cl **BEST-NR. XXP012** **23,90 €**

KOX Bambus Kugelschreiber

Astreines Schreibvergnügen mit Klickmechanismus – Fördert die Mittelungslust und liegt gut in der Hand.

Minen-Farbe schwarz.

Gewicht: ca. 8g

BEST-NR. XXP005 **1,90 €**

NEU



KOX Vesper Dose

Für Brote oder als Allzweck-Box zur Aufbewahrung von Werkzeug, Schrauben, Kleingeld.

Material: Aluminium

Gewicht: ca. 161 g

Maße: ca. 116 x 179 x 55 mm

BEST-NR. XXP010 **15,90 €**

KOX Picknickmesser

Gleich 6 Funktionen für unterwegs – Messer, Gabel, Korkezieher, Pinzette, Zahnstocher und Ring. Aus rostfreiem Edelstahl, Gummi und Kunststoff.

Farbe: Titan

Gewicht: ca. 96 g

Maße: ca. 29 x 26 x 22 mm

BEST-NR. XXP014 **19,90 €**

Unsere NEUE Bestell-Hotline: 0711. 300 33-200

NEU



KOX Taschenschirm

Regenschutz auf Knopfdruck – Automatisch öffnender Schirm mit schwarzem Stahlstock und Soft-Touch-Griff.

Geschlossen ca. 28 cm groß.

Geöffnet ca. 94 cm Ø Spannweite.

Mit Fiberglasschienen-Gestell inkl. Futteral mit verstellbarer Zugkordel.

Farbe: anthrazit mit blauen Elementen

Material: 100 % Polyester-Pongee

Gewicht: ca. 333 g

BEST-NR. XXP016 **19,90 €**

KOX Kuriertasche

Filz-Umhängetasche mit komfortablem Schultergurt – Mit flachem Einsteckfach innen, lässt sich bequem zuklappen und mit Klettverschluss schließen.

Farbe: grau

Maße: B 36 x H 39 x T 10 cm

BEST-NR. XXP017 **22,90 €**

KOX Einkaufskorb

Immer zur Hand, wenn man ihn braucht – Und sonst Platz sparend zusammenklappbar. Aus leichtem, aber stabilen Filzmaterial in einem soliden Alu-Rahmen. Mit Extra-Reißverschluss tasche.

Farbe: grau

Maße: L 45 x H 25/45 x T 25 cm

BEST-NR. XXP018 **19,90 €**

ALLE PREISE IN EURO INKL. 19% MWST.

Babykleidung

NEU



KOX Baby Kapuzenhandtuch

Flauschig warm für den täglichen Einsatz – Das praktische Badetuch für unsere kleinsten Fans ist bei 60 °C waschbar.

Farbe: weiß

Material: 100 % Baumwolle

Maße: 75 x 75 cm

BEST-NR. **XXP004** **10,90 €**

KOX Baby Strampler

Bewegungsfreiheit für den KOX Nachwuchs – Früh übt sich, wer später auf Bäume klettern und raus in die Natur will. Bei 95 °C waschbar.

Farbe: weiß

Material: 80 % Baumwolle und 20 % Polyester

Größe 50/56

BEST-NR. **XXP001** **15,90 €**

Größe 62/68

BEST-NR. **XXP002** **15,90 €**

KOX Babylätzchen

Groß und stark werden – Dabei hilft dieses Lätzchen. Es ist auf der Rückseite PU-beschichtet und bei 30 °C waschbar.

Farbe: weiß

Material: 100 % Baumwolle

Gewicht: ca. 400 g

BEST-NR. **XXP003** **7,90 €**

Autozubehör

NEU



KOX Kofferraummatte

Für die Wege zwischen Forst und zuhause – Und natürlich auch alle anderen. Die schwarze Matte aus Kunststoff schützt Ihren Kofferraum. Maße: L 100 x 80 cm

BEST-NR. **XXP009** **16,90 €**

KOX Auto Sonnenblende

Ein Platz an der Sonne – Oder doch lieber im Schatten? Die silberne Kunststoff-Blende für die Windschutzscheibe lässt sich unkompliziert wechseln.

Maße: L 129 x H 0,20 x B 60 cm

Gewicht: ca. 60 g

BEST-NR. **XXP008** **6,90 €**

KOX Kofferraumorganizer

Für eine tragbare Ordnung im Kofferraum – Und noch mehr Übersicht beim Transport. Mit zwei Außen- und zwei Innentaschen sowie gepolsterten Tragegriffen. Der grau-schwarze Kunststoff-Organizer lässt sich bei Bedarf auch im Handumdrehen zusammen falten.

Maße: L 60 x H 31 x B 36 cm

Gewicht: 689 g

BEST-NR. **XXP007** **19,90 €**

Freizeitkleidung

NEU



KOX Cap - 3D Edition

Aufsetzen und fertig – Kappe mit 3D besticktem Schriftzug.

Farbe: blau oder schwarz

Gewicht: ca. 86 g

BEST-NR. **XXP026**

12,90 €



KOX Poloshirt

Macht eine gute Körperform und bleibt in Form – Das Poloshirt aus hochwertiger Baumwolle ist extra einlaufvorbehandelt. Mit Kragen und unverwüstlichen Ärmelabschlüssen aus Rippstrick. Ton in Ton bleibt auch die verstärkte Knopfleiste mit drei Knöpfen.

Farbe: schwarz

Material: 100 % Baumwolle in Piqué-Qualität

Gewicht: ca. 180 g/m²

Größen: S, M, L, XL, XXL

BEST-NR. **XXP023-***

17,90 €

KOX T-Shirt

Basic und unkompliziert – Keine Knöpfe, keine Seitennähte, kein Einlaufen. Dafür großzügig geschnitten aus hochwertigem Baumwolljersey mit elastisch verstärktem gerippten Halsbündchen.

Farbe: schwarz

Material: 100 % Baumwolljersey

Gewicht: ca. 185 g/m²

Größen: S, M, L, XL, XXL

BEST-NR. **XXP022-***

12,90 €

KOX Softshelljacke

Atmungs- und unternehmungsaktiv – Die High Performance-Jacke mit abnehmbarem und verstellbarer Balaclava-Kapuze hat einen durchgehenden Zweizeige-Reißverschluss mit Kinnschutz. Angesetzte Ärmel mit perfektem Arm-Ellbogen-Zuschnitt und der offene Bund sorgen für eine gute Figur.

Weitere praktische Details:

Velcro-Klettverschluss am Ärmelbund, eine Brusttasche, zwei Außentaschen mit Reißverschluss und der elastische Kordelzug mit zwei verstellbaren Stoppnern.

Farbe: schwarz

Außenmaterial: 94 % Polyester, 6% Elasthan, Softshell, gewebt

Innenmaterial: Antipilling-Microfleece, Netzfutter aus Polyester

Membran: Atmungsaktive Schichtmembran mit Mikroporen

Größen: S, M, L, XL

BEST-NR. **XXP024-***

74,90 €

KOX Jacke wattiert

Für Wind und Wetter – Superleicht, wasserabweisend und winddicht. Verstärkt durch Windschutzblenden innen und mit durchgehendem Reißverschluss auf der Vorderseite. Der gute Schnitt im klassischen Steppdesign sorgt für die richtige Passform.

Weitere praktische Details:

Elastische Ärmelbündchen, zwei Reißverschluss-Seitentaschen, Stehkragen mit Kinnschutz, Saum mit verstellbarem Kordelzug sowie der verdeckte Reißverschluss auf dem linken Brustbereich und am unteren Rückenteil.

Farbe: schwarz

Material: 100 % 20D-Nylon

Füllung: ca. 500 g Polyester-Wattierung

Größen: S, M, L, XL

BEST-NR. **XXP025-***

54,89 €



Weitere Fanartikel
online: www.kox.eu



Wissenswertes

Rund um den Forst

SCHNEIDWERKZEUG



EINSATZBEREICHE:
KOX Schienen und Ketten gibt es für alle gängigen Motorsägen

FORSTWERKZEUG

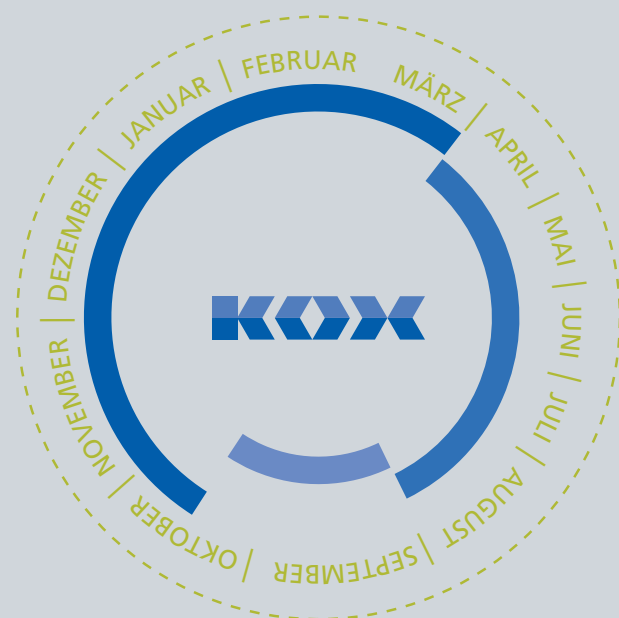

- Holzeinschlag, Holzernte
- Freischneidearbeiten, Markierung, Aufforstung, Wartung
- Brennholzherstellung, Aufforstung

FORSTSTATISTIK:
Arbeiten, die Forstprofis über das Jahr verteilt verrichten

GRÜNPFLERGE

Dornen,
Hecke

36%

Dickicht

28%

Büsche,
kleine Bäume

18%

Gras

10%

Schilf,
dickes Gras

8%

PERSÖNLICHE SCHUTZAUSRÜSTUNG

37%

Beine,
Füße

28%

Arme,
Hände

20%

Rumpf



14%

Kopf,
Augen

1%

Sonstige



EINSATZSTATISTIK:

Für diese Schneidarbeiten setzen unsere Kunden ihren Freischneider ein.

UNFALLSTATISTIK:

Häufigkeit der Verletzungen (Quelle: KWF)

Größentabellen

→ Ergänzen Sie bei Ihrer Bestellung bitte die BEST-NR. mit Ihrer Konfektionsgröße. Verwenden Sie hierzu folgende Tabellen:



KOX Schnittschutzhosen:

NORMALGRÖSSEN

Herrengröße = Endziffer Ihrer BEST-NR.	40	42	44	46	48	50	52	54	56	58	60	62	64
Jeansgrößen				28/30	31/32	32/32	33/34	36/34	38/34	40/34	42/34	44/34	46/34
Stretch Elch: Bundhose				•	•	•	•	•	•	•	•	•	•
Bundweite in cm				80-82	82-84	84-86	86-88	90-92	96-98	100-102	104-106	112-114	114-116
Schrittlängen in cm				77	79	81	83	84	85	86	86	88	88
duro+: Bundhose				•	•	•	•	•	•	•	•	•	•
Bundweite in cm				80-82	82-84	84-86	86-88	90-94	96-98	100-102	104-106	116-120	122-128
Schrittlängen in cm				77	79	81	83	84	85	86	86	86	87
duro+: Latzhose				•	•	•	•	•	•	•	•	•	•
Bundweite in cm				80-82	82-84	84-86	86-88	90-94	96-98	100-102	104-106	116-120	122-128
Schrittlängen in cm				77	79	81	83	84	85	86	86	86	87
Mistral: Bundhose	•	•	•	•	•	•	•	•	•	•	•	•	•
Bundweite in cm	66-74	68-72	70-74	72-76	80-84	82-90	86-88	88-96	96-98	98-102	100-102	ca.106	ca.110
Schrittlängen in cm	77	77	77	78	80	81	83	84	84	84	85	85	86
Mistral: Latzhose				•	•	•	•	•	•	•	•	•	•
Bundweite in cm			70-74	72-76	80-84	82-90	86-88	88-96	96-98	98-102	100-102	ca.106	ca.110
Schrittlängen in cm			77	78	80	81	83	84	84	84	85	85	86
Vento: Bundhose			•	•	•	•	•	•	•	•	•	•	•
Bundweite in cm		74-80	76-84	80-86	84-88	86-90	88-92	92-96	96-100	98-100	106-114		
Schrittlängen in cm		78	78	81	81	82	83	85	85	85	85		
Vento: Latzhose			•	•	•	•	•	•	•	•	•	•	•
Bundweite in cm		74-80	76-84	80-86	84-88	86-90	88-92	92-96	96-100	98-100	106-114	126-128	
Schrittlängen in cm		78	78	81	81	82	83	85	85	85	85	85	87
Protex: Bundhose				•	•	•	•	•	•	•	•	•	•
Bundweite in cm				62-87	70-90	80-98	82-102	86-104	90-108	94-110	100-118	106-120	116-132
Schrittlängen in cm				81	81	83	83	84	85	86	87	87	87
Mistral 24: Bundhose			•	•	•	•	•	•	•	•	•	•	•
Bundweite in cm		72-82	84-86	ca.88	ca.90	ca.92	ca.96	ca.98	100-104	104-106			
Schrittlängen in cm		79	79	80	81	83	84	84	85	85			
Woodix Form C: Latzhose				•	•	•	•	•	•	•	•	•	•
Bundweite in cm				88-92	94-98	96-100	100-106	104-108	106-112	108-114	112-118	118-122	
Schrittlängen in cm				81	82	83	83	84	85	86	86	86	86
Doppelgrößen				S / 01	M / 02	L / 03	XL / 04	XXL / 05					

Keine Übergrößenzuschläge! Schritt ist die Schrittlänge vom Schrittanfang bis an die Unterkante der Hose.

SCHLANK UND GROSS

UNTERSATZT

BAUCHGRÖSSEN

Herrengröße = Endziffer Ihrer BEST-NR.	94	98	102	106	110	25	26	27	28	29	51	53	55	57	59
Jeansgrößen			31/34	33/35	36/35	38/36	33/30	35/30	38/32	40/32	42/32				
Stretch Elch: Bundhose		•	•	•	•	•	•	•	•	•	•				
Bundweite in cm		84-86	86-88	88-90	92-94	88-90	92-84	94-96	96-98	100-102					
Schrittlängen in cm		84	85	87	88	74	75	76	77	78					
duro+: Bundhose		•	•	•	•	•	•	•	•	•					
Bundweite in cm		ca.88	ca.92	ca.98	ca.102	ca.96	ca.98	ca.102	ca.108	ca.116					
Schrittlängen in cm		86	87	88	89	76	78	79	80	80					
duro+: Latzhose						•	•	•	•	•	•	•	•	•	•
Bundweite in cm		ca.88	ca.92	ca.98	ca.102	ca.96	ca.98	ca.102	ca.108	ca.116	84-96	90-100	92-104	94-110	
Schrittlängen in cm		86	87	88	89	76	78	79	80	80	79	81	82	83	
Mistral: Bundhose	•	•	•	•	•	•	•	•	•	•	•	•	•	•	•
Bundweite in cm	ca.80	ca.82	ca.86	ca.92	ca.98	88-90	ca.92	ca.94	ca.98	ca.104	ca.102	104-106	ca.112	ca.114	
Schrittlängen in cm	83	84	85	86	88	77	78	79	80	81	76	77	77	78	
Mistral: Latzhose	•	•	•	•	•	•	•	•	•	•	•	•	•	•	•
Bundweite in cm	ca.80	ca.82	ca.86	ca.92	ca.98	88-90	ca.92	ca.94	ca.98	ca.104	ca.102	104-106	ca.112	ca.114	122-130
Schrittlängen in cm	83	84	85	86	88	77	78	79	80	81	76	77	77	78	82
Doppelgrößen	S / 01	M / 02	L / 03	M / 02	L / 03	XL / 04	L / 03	XL / 04	XXL / 05						

Keine Übergrößenzuschläge! Schritt ist die Schrittlänge vom Schrittanfang bis an die Unterkante der Hose.

Unsere NEUE Bestell-Hotline: 0711. 300 33-200

Größentabellen



→ Die Größentabelle für PSS finden Sie auf Seite 318!



KOX Schnittschutzhosen:

UMRECHNUNGSHILFE FÜR DAMEN

Herrengrößen	40	42	44	46	48	50	52	54	56	58	60	62	64
Damengrößen	34	36	38	40	42	44	46						
Mistral: Bundhose	•	•	•	•	•	•	•	•	•	•	•	•	•

Bitte bestellen Sie die entsprechenden Herrengrößen!

Beispiel: Sie tragen Damengröße 38?

Bestellen Sie bitte die Mistral Bundhose in der Herrengröße 44: BEST-NR. 71 203 - 44

KOX Jacken und Shirts:

Jacken	S	M	L	XL	XXL
Doppelgrößen	46/48	50/52	54/56	58/60	62/64
Endziffer Ihrer BEST-NR.	01	02	03	04	05

KOX Unterbekleidung:

Wäschegrößen	4	5	6	7	8
Doppelgrößen	46/48	50/52	54/56	58/60	62/64
Endziffer Ihrer BEST-NR.	01	02	03	04	05

Socken und Handschuhe:

Funktionssocken Größen	37/39	40/42	43/45	46/48	-	
Faserpelzsocken Größen	38/39	40/41	42/43	44/45	46/47	
Handschuh Größen	-	8	9	10	11	
Endziffer Ihrer BEST-NR.	00*	09	01	02	03	04

*00 = Einheitsgröße

Übersichtstabelle:

Herrengrößen Normal	40	42	44	46	48	50	52	54	56	58	60	62	64
Schlank und groß						98	102	106	110				
Untersetzt						25	26	27	28	29			
Bauchgröße								51		53	55	57	59

Die Größe entspricht der Endziffer Ihrer Bestellnummer.

Jacken Doppelgrößen		S	M	L	XL	XXL
Doppelgrößen		46 / 48	50 / 52	54 / 56	58 / 60	62 / 64
Wäschegrößen		4	5	6	7	8
Handschuhgrößen		8	9	10	11	-
Endziffer Ihrer BEST-NR.		01	02	03	04	05

Sie kennen Ihre Größe nicht und haben auch keine passende Hose, in der Sie nachsehen können?

Dann geben Sie uns bitte bei Ihrer Bestellung die folgenden Maße an:

- 1: KÖRPERGRÖSSE
- 2: BUNDWEITE: Messen Sie rund um die Hüfte.
- 3: SCHRITTLÄNGE: Messen Sie innen vom Schrittanfang bis an die Hosenbeinunterkante.

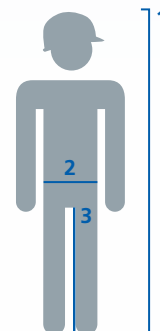

Unsere NEUE Bestell-Hotline: 0711. 300 33-200

Größentabellen

→ Ergänzen Sie bei Ihrer Bestellung bitte die BEST-NR. mit Ihrer Konfektionsgröße. Verwenden Sie hierzu folgende Tabellen:



Körpergröße 176-182 cm

= Endziffer Ihrer Best-Nr.	46	48	50	52	54	56	58	60	62	64
Bund normal-gedehnt	73-87	77-91	81-95	85-99	89-103	93-107	97-111	101-115	105-119	109-123
Schrittlänge	78,5	79	79,5	80	80,5	81	81,5	82	82,5	83
X-treme Air/Light Schnittschutzhose	S	M	M	L	L	XL	XL	XXL	XXL	3XL
X-treme Shell Stretch/Softshelljacke	S	M	M	L	L	XL	XL	XXL	XXL	3XL
X-treme Vario Stretch/Funktionsjacke	S/M	M	L	L	XL	XL	XXL	XXL	3XL	3XL
X-treme Skin Funktionsshirt	S	M	M/L	L	XL	XL	XXL	XXL	3XL	3XL
X-treme Polar Fleeceshirt	S	M	M/L	L	XL	XL	XXL	XXL	3XL	3XL

S= 01, M=02, L=03, XL=04, XXL=05



Körpergröße 170-175 cm



Körpergröße 183-190 cm

= Endziffer Ihrer Best-Nr.	24	25	26	27	28	29	30	94	98	102	106	110
Bund normal-gedehnt	77-91	83-97	87-101	91-105	95-109	99-113	103-117	73-87	77-91	81-95	83-99	89-103
Schrittlänge	75	75	75	75	75	75	75	83,5	84	84,5	85	87
X-treme Air/Light Schnittschutzhose	M kurz	M kurz	L kurz	L kurz	XL kurz	XL kurz	XXL kurz	S lang	M lang	M lang	L lang	L lang
X-treme Shell Stretch/Softshelljacke	M	M	L	L	XL	XL	XXL	S	M	M	L	L
X-treme Vario Stretch/Funktionsjacke	M	L	L	XL	XL	XXL	XXL	S/M	M	L	L	XL
X-treme Skin Funktionsshirt	M	M/L	L	XL	XL	XXL	XXL	S	M	M/L	L	XL
X-treme Polar Fleeceshirt	M	M/L	L	XL	XL	XXL	XXL	S	M	M/L	L	XL

S= 01, M=02, L=03, XL=04, XXL=05

Ihr Einkauf ohne Risiko

Ihre Bestellung wird prompt und schnell bearbeitet

KOX liefert an jede gültige Adresse in Deutschland per Post. Unsere Angaben auf der Webpage sowie in den Katalogen sind grundsätzlich unverbindlich. Wir bemühen uns aber auch bei ausverkauften Artikeln, eine in Preis und Qualität mindestens gleichwertige Ware anzubieten. Bei in solchen Fällen eventuell notwendigen Teillieferungen, tragen wir die dadurch entstehenden zusätzlichen Versandkosten.

Wir sind für Sie da

Unsere freundliche Bestellannahme erreichen Sie telefonisch montags bis freitags von 7.30 Uhr bis 17.00 Uhr. Außerdem sind wir per Fax (0711. 300 33-399), per E-Mail (service@kox.eu) oder im Internet (www.kox.eu) für Sie da.

Das sind Ihre Versandkosten

Die Kosten für Porto und Verpackung im Inland betragen pro Bestellung EUR 4,95 (EUR 4,16 ohne MwSt.). Bitte erfragen Sie die Portopreise für Lieferungen ins Ausland unter Tel.: 0711. 300 33-300. Die Lieferung kann in mehreren Paketen erfolgen, wenn dies wegen des Warenvolumens, des Warengewichts oder der Beschaffenheit der Ware erforderlich ist.

Zahlung

Uns bekannte Kunden (inkl. Ämter und Behörden) beliefern wir gegen offene Rechnung – sofern nichts anderes vereinbart – innerhalb von 14 Tagen zahlbar. Kaufpreis und Versandkosten sind ohne Abzug per Bankeinzug, Vorkasse, PayPal, Kreditkarte oder Nachnahme zu bezahlen. Bei Zahlung per Nachnahme fallen zusätzlich EUR 2,- als Nachnahmeüberweisungsgebühr der DHL (Deutsche Post) an. Bei Lieferungen per Nachnahme muss der Nachnahmebetrag bar an die Mitarbeiter der DHL (Deutsche Post) bezahlt werden.

Preise

Seit 01.10.2016 gelten alle im Internet und Katalog 2016 genannten Preise. Alle früheren Kataloge und Prospekte sowie deren Preise werden ungültig. Unser Katalog gilt bis zum Erscheinen eines neueren Kataloges, längstens aber bis 30. September 2017. Wir behalten uns vor, die abgedruckten Preise auch unterjährig zu verändern, sofern es zu Preis Anpassungen unserer Vorlieferanten kommt. Sie können die aktuellen Preise jeder Zeit auf www.kox.eu erfahren.

Transportschäden

Sollten Sie Transportschäden an der Verpackung der Ware bei der Zustellung feststellen, verweigern Sie bitte die Annahme und informieren Sie uns schnellstmöglich. Sonstige offensichtliche Transportschäden sind spätestens innerhalb 3 Tagen nach Erhalt der Ware uns gegenüber geltend zu machen.

Rücksendung von Waren

Für die Rücksendung von Waren verwenden Sie bitte den im Paket befindlichen Retourenschein. Kleben Sie diesen auf Ihr Paket und geben es bei der DHL (Deutsche Post) ab. Dadurch entstehen für Sie keine Portokosten. Notieren Sie bitte auf der dem Paket beiliegenden Retourenkarte, die Sie der Rücksendung beifügen, ob Sie einen Umtausch wünschen oder den Kaufpreis zurück erhalten wollen.

Verpackung

Die Verpackung ist auf die jeweilige Ware abgestimmt. Falls Sie diese Ware einschicken wollen, ist die Originalverpackung ein sehr guter Schutz vor Transportschäden. Wir empfehlen daher, die Originalverpackung für solche Fälle aufzubewahren.

Datenschutz

Sie haben jederzeit das Recht, über die zu Ihrer Person gespeicherten Daten, deren Herkunft und Empfänger sowie den Zweck der Datenverarbeitung informiert zu werden, die Daten zu korrigieren und deren Löschung zu verlangen. Ihre personenbezogenen Daten erheben, verarbeiten und nutzen wir nur für die Durchführung des Vertrags, insbesondere für die Abrechnung.

Wenn Sie Fragen zu der Verarbeitung Ihrer personenbezogenen Daten haben, stehen wir Ihnen gerne zur Verfügung.

Allgemeine Geschäftsbedingungen der Blount GmbH für den Geschäftsbereich KOX, Stand 03/2016:

1. Geltungsbereich, Verbraucher, Unternehmer

1.1. Diese Geschäftsbedingungen der Blount GmbH gelten sowohl gegenüber Kunden, die Verbraucher sind, als auch gegenüber Unternehmern sowie gegenüber juristischen Personen des öffentlichen Rechts und öffentlich-rechtlichem Sondervermögen. Ein Verbraucher ist (§ 13 BGB) jede natürliche Person, die ein Rechtsgeschäft zu einem Zweck abschließt, der überwiegend weder ihrer gewerblichen noch ihrer selbständigen beruflichen Tätigkeit zugerechnet werden kann. Unternehmer ist (§ 14 BGB) eine natürliche oder juristische Person oder eine rechtsfähige Personengesellschaft, die bei Abschluss eines Rechtsgeschäfts in Ausübung ihrer gewerblichen oder selbständigen beruflichen Tätigkeit handelt.

1.2. Ist der Kunde Unternehmer, gelten für sämtliche – auch zukünftigen – Lieferungen und Leistungen ausschließlich diese Allgemeinen Geschäftsbedingungen. Abweichende oder zusätzliche Bedingungen, insbesondere allgemeine Geschäftsbedingungen des Kunden gelten nicht, unabhängig davon, ob sie von KOX ausdrücklich zurückgewiesen wurden oder nicht. Dies gilt auch dann, wenn KOX in Kenntnis von anderen Geschäftsbedingungen eine Lieferung vorbehaltlos ausführt.

2. Zustandekommen des Vertrags

2.1. Die Angebote von KOX, sowie die Angaben auf der Webpage und in den Katalogen, sind unverbindlich. Insbesondere behält sich KOX die jederzeitige Änderung der Angebote und des Katalogs vor. Sollte ein Angebot von KOX ausdrücklich schriftlich als verbindlich gekennzeichnet sein, ist dieses für zehn Werktage ab Angebotsdatum bindend.

2.2. Beim Einkauf über den Online-Shop von KOX gibt der Kunde mit Anklicken des Buttons "Jetzt zahlungspflichtig bestellen" ein verbindliches Kaufangebot ab. Vor Abgabe der Bestellung werden dem Kunden die Bestelldaten in einer Übersicht angezeigt. Der Kunde kann die Bestelldaten ändern, indem er in der Leiste oberhalb der Bestellübersicht den jeweiligen Bestellschritt anklickt. Die Bestellung kann jedoch nur aufgegeben werden, wenn der Kunde die Geltung dieser Allgemeinen Geschäftsbedingungen akzeptiert hat, indem er bei der entsprechenden Check-Box durch Anklicken ein Häkchen gesetzt hat. Die Allgemeinen Geschäftsbedingungen können über die Funktion "Drucken" ausgedruckt und über die Funktion "Speichern" gespeichert werden.

Die Bestätigung des Eingangs der Bestellung erfolgt unmittelbar nach dem Absenden der Bestellung durch eine automatisierte E-Mail an die vom Kunden angegebene E-Mail-Adresse. Die Eingangsbestätigung enthält nochmals alle Bestelldaten und kann vom Kunden ausgedruckt oder gespeichert werden. Die Eingangsbestätigung stellt keine Annahme des Kaufangebots dar. Der Kaufvertrag kommt erst durch die Annahme des Angebots durch KOX zustande, die dem Kunden mit einer gesonderten E-Mail übersandt wird.

2.3. Im Übrigen sind die Bestellungen von KOX erst angenommen, wenn KOX sie bestätigt hat. Die Ausführung der Lieferung, der Zugang eines Lieferscheins oder einer Rechnung beim Kunden gelten ebenfalls als Bestätigung.

2.4. Der Vertragsabschluss steht unter dem Vorbehalt der Belieferung durch Lieferanten von KOX. Dies gilt nicht, wenn KOX die Nichtbelieferung zu vertreten hat, insbesondere wenn kein kongruentes Deckungsgeschäft abgeschlossen wurde. KOX wird den Kunden über die Nichtverfügbarkeit der Ware unverzüglich informieren und eine schon erbrachte Gegenleistung unverzüglich zurückerstatten.

3. Widerrufsrecht für Verbraucher

Verbrauchern steht ein Widerrufsrecht nach folgender Maßgabe zu:

Widerrufsbelehrung

Sie haben das Recht, binnen vierzehn Tagen ohne Angabe von Gründen diesen Vertrag zu widerrufen.

Die Widerrufsfrist beträgt vierzehn Tage ab dem Tag, an dem Sie oder ein von Ihnen benannter Dritter, der nicht der Beförderer ist, die Waren in Besitz genommen haben bzw. hat. Um Ihr Widerrufsrecht zu nutzen, müssen Sie uns (Blount GmbH, KOX - Partner im Forst, Lise-Meitner-Straße 4, 70736 Fellbach, Telefon: 0711. 300 33-300, Telefax: 0711. 33 300-399, E-Mail: service@kox.eu) mittels einer eindeutigen Erklärung (z.B. ein mit der Post versandter Brief, Telefax oder E-Mail) über Ihren Entschluss, diesen Vertrag zu widerrufen, informieren. Sie können das Muster-Widerrufsformular oder eine andere eindeutige Erklärung auch auf unserer Webseite www.kox.eu/de/widerruf elektronisch ausfüllen und übermitteln. Machen Sie von dieser Möglichkeit Gebrauch, so werden wir Ihnen unverzüglich (z.B. per E-Mail) eine Bestätigung über den Eingang eines solchen Widerrufs übermitteln.

Zur Wahrung der Widerrufsfrist reicht es aus, dass Sie die Mitteilung über die Ausübung des Widerrufsrechts vor Ablauf der Widerrufsfrist absenden.

3.1 Folgen des Widerrufs

Wenn Sie diesen Vertrag widerrufen, haben wir Ihnen alle Zahlungen, die wir von Ihnen erhalten haben, einschließlich der Lieferkosten (mit Ausnahme der zusätzlichen Kosten, die sich daraus ergeben, dass Sie eine andere Art der Lieferung als die von uns angebotene, günstigste Standardlieferung gewählt haben), unverzüglich und spätestens binnen vierzehn Tagen ab dem Tag zurückzahlen, an dem die Mitteilung über Ihren Widerruf dieses Vertrags bei uns eingegangen ist. Für diese Rückzahlung verwenden wir dasselbe Zahlungsmittel, das Sie bei der ursprünglichen Transaktion eingesetzt haben, es sei denn, mit Ihnen wurde ausdrücklich etwas anderes vereinbart; in keinem Fall werden Ihnen wegen dieser Rückzahlung Entgelte berechnet. Wir können die Rückzahlung verweigern, bis wir die Waren wieder zurückerhalten haben oder bis Sie den Nachweis erbracht haben, dass Sie die Waren zurückgesandt haben, je nachdem, welches der frühere Zeitpunkt ist.

Sie haben die Waren unverzüglich und in jedem Fall spätestens binnen vierzehn Tagen ab dem Tag, an dem Sie uns über den Widerruf dieses Vertrags unterrichten, an uns zurückzusenden oder zu übergeben. Die Frist ist gewahrt, wenn Sie die Waren vor Ablauf der Frist von vierzehn Tagen absenden. Sie tragen die unmittelbaren Kosten der Rücksendung der Waren. Sie müssen für einen etwaigen Wertverlust der Waren nur aufkommen, wenn dieser Wertverlust auf einen zur Prüfung der Beschaffenheit, Eigenschaften und Funktionsweise der Waren nicht notwendigen Umgang mit ihnen zurückzuführen ist.

Ihr Einkauf ohne Risiko

4. Gefahrübergang und Lieferung

4.1. Ist der Kunde Verbraucher, geht die Gefahr auf ihn über, sobald die Lieferung an ihn übergeben wurde.

4.2. Ist der Kunde Unternehmer, geht die Gefahr auf ihn über, sobald KOX die Lieferung an den Spediteur, den Frachtführer oder der sonst zur Ausführung der Versendung bestimmten Person oder Anstalt ausgeliefert haben.

4.3. Sollten nicht alle bestellten Waren vorrätig sein, ist KOX zu Teillieferungen auf eigene Kosten berechtigt, soweit dies für den Kunden zumutbar ist, insbesondere wenn die Lieferung der restlichen bestellten Ware sichergestellt ist.

4.4. Versandart, -weg und -Verpackung werden mangels schriftlicher Weisung des Kunden nach unserem Ermessen gewählt. Eine Transportversicherung schließen wir nur auf Wunsch und im Namen des Kunden ab.

5. Preise und Versandkosten

5.1. Es gelten die zum Zeitpunkt der Bestellung im Angebot aufgeführten Preise. Die Preise enthalten die gesetzliche Umsatzsteuer und sonstige Preisbestandteile und verstehen sich zusätzlich Versandkosten. Der Endpreis einschließlich der anfallenden Versandkosten wird in der Bestellübersicht angezeigt, bevor der Kunde die Bestellung absendet.

5.2. Für die Lieferung innerhalb Deutschlands berechnen wir für Versandkosten EUR 4,95 einschließlich USt. Einzelheiten zu den Versandkosten finden Sie in unserer Vorabinformation/online unter www.kox-direct.de.

5.3. Kunden, die Unternehmer sind, erhalten auf Verlangen eine Rechnung, die die Umsatzsteuer gesondert ausweist.

6. Zahlung, Eigentumsvorbehalt

6.1. Für KOX bekannte Kunden erfolgt die Zahlung gegen Rechnung. Rechnungen sind ohne Abzug innerhalb von 14 Tagen nach Lieferung und Erhalt der Rechnung durch Überweisung auf ein dem Kunden von KOX angegebenes Konto zu bezahlen. Soweit nicht anders vereinbart wurde, haben Zahlungen in Euro zu erfolgen.

6.2. Für KOX bisher unbekannte Kunden hat die Zahlung gegen Bankeinzug, Vorauskasse, PayPal oder Nachnahme zu erfolgen. Bei Zahlung per Nachnahme fallen zusätzlich 2,00 Euro als Nachnahmeüberweisungsgebühr der DHL (Deutsche Post) an. Bei Lieferungen per Nachnahme muss der Nachnahmebetrag bar an die Mitarbeiter der DHL (Deutsche Post) bezahlt werden. Soweit nicht anders vereinbart wurde, haben Zahlungen in Euro zu erfolgen.

6.3. Beim Überschreiten der Zahlungsfrist kommt der Käufer in Verzug, ohne dass es einer Mahnung bedarf. Maßgeblich für die Rechtzeitigkeit der Zahlung ist der Eingang des Rechnungsbeitrages auf dem von KOX angegebenen Konto. Im Falle des Verzugs ist KOX berechtigt die Verzugszinsen in der gesetzlichen Höhe geltend zu machen.

6.4. Die Ware bleibt bis zu ihrer vollständigen Bezahlung Eigentum von KOX. Vor Übergang des Eigentums ist eine Weiterveräußerung oder sonstige Verfügung über die Vorbehaltsware, insbesondere eine Verpfändung, Sicherungsübereignung, Verarbeitung oder Umgestaltung ohne die vorherige schriftliche Zustimmung von KOX nicht gestattet.

7. Aufrechnung und Zurückbehaltungsrecht

Die Aufrechnung oder die Ausübung eines Zurückbehaltungsrechts durch den Kunden wegen bestrittener oder nicht rechtskräftig festgestellter Gegenansprüche ist ausgeschlossen, soweit diese nicht auf demselben Vertragsverhältnis beruhen.

8. Ansprüche wegen eines Mangels der Ware

8.1. Dem Kunden obliegt die eigenverantwortliche Prüfung unserer Produktangaben auf Vollständigkeit, Richtigkeit und Eignung für den von ihm vorgesehenen Verwendungszweck.

8.2. Als Beschaffenheit der Ware gilt ausschließlich die vereinbarte Spezifikation. Eigenschaften der Waren, welche in Veröffentlichungen von KOX oder von Verkaufsvertretern von KOX, insbesondere in der Werbung, in Zeichnungen, Katalogen, Prospekten oder anderen Dokumenten oder auf der Verpackung und Kennzeichnung der Waren angegeben sind, sind nur dann als von der vertraglichen Beschaffenheit der Waren umfasst anzusehen, wenn sie ausdrücklich in einem Angebot oder einer Auftragsbestätigung enthalten sind.

8.3. Garantien, insbesondere Beschaffenheitsgarantien, sind für KOX nur in demjenigen Umfang verbindlich, in welchem sie (i) in einem Angebot oder einer Auftragsbestätigung enthalten sind, (ii) ausdrücklich als "Garantie" oder "Beschaffenheitsgarantie" bezeichnet werden, und (iii) die aus einer solchen Garantie für KOX resultierenden Verpflichtungen ausdrücklich festlegen.

8.4. Bei Mängeln hat der Kunde die gesetzlichen Ansprüche.

8.5. Ist der Kunde Unternehmer, gilt ferner Folgendes:

a) Dem Kunden obliegen die handelsrechtlichen Untersuchungs- und Rügeobliegenheiten (§ 377 HGB). Die Rügen haben unter spezifischer Angabe des Mangels in Textform zu erfolgen. Rügen

wegen unvollständiger Lieferung und sonstiger erkennbarer Mängel sind KOX unverzüglich, spätestens aber innerhalb von fünf Werktagen nach Lieferung mitzuteilen, versteckte Mängel unverzüglich, spätestens innerhalb von fünf Werktagen nach ihrer Entdeckung.

b) Lieferungen sind, auch wenn sie unwesentliche Mängel aufweisen, vom Kunden entgegenzunehmen.

c) Die Verjährungsfrist für Mängelrechte beträgt zwölf Monate ab Lieferung. Diese Beschränkung gilt jedoch nicht, soweit (i) ein Mangel arglistig verschwiegen wurde oder (ii) eine Garantie für die Beschaffenheit einer Ware übernommen wurde (diesbezüglich gilt gegebenenfalls die sich aus der Garantie ergebende Garantieregelung bzw. Verjährungsfrist). Im Falle von Schadensersatzansprüchen gilt diese Beschränkung weiterhin nicht in folgenden Fällen: (i) Haftung nach dem Produkthaftungsgesetz, (ii) Verletzung von Leben, Körper oder Gesundheit, (iii) Vorsatz und (iv) grobe Fahrlässigkeit von Organen oder leitenden Angestellten von KOX.

d) § 479 Abs.1 BGB bleibt unberührt.

9. Haftung

Für Schäden, gleich aus welchem Rechtsgrund, haftet KOX mit folgender Maßgabe:

9.1. Die Haftung von KOX für Schäden bei Vorsatz oder grober Fahrlässigkeit ist unbeschränkt.

9.2. Die Haftung von KOX für Schäden bei einfacher Fahrlässigkeit ist beschränkt auf Schäden aus der Verletzung von wesentlichen Vertragspflichten, deren Erfüllung die ordnungsgemäße Durchführung des Vertrags überhaupt erst ermöglicht und auf deren Einhaltung der Kunde regelmäßig vertraut und vertrauen darf (insbesondere der Pflicht zur rechtzeitigen und mangelfreien Lieferung); in diesem Fall ist die Haftung jedoch auf den typischen vorhersehbaren Schaden beschränkt. Diese Haftungsbeschränkung gilt in gleicher Weise für Schäden, die von Mitarbeitern oder Beauftragten von KOX, welche nicht Organe oder leitende Angestellte von KOX sind, grob fahrlässig verursacht werden.

9.3. Die vorstehende Haftungsbeschränkung gilt nicht für Schadensersatzansprüche des Kunden (i) wegen arglistig verschwiegener Mängel, (ii) wegen Mängeln bezüglich derer eine Garantie für die Beschaffenheit einer Ware übernommen wurde (diesbezüglich gilt gegebenenfalls die sich aus der Garantie ergebende Garantieregelung), (iii) nach dem Produkthaftungsgesetz, (iv) aus der Verletzung von Leben, Körper oder Gesundheit.

9.4. Die vorstehenden Haftungsregelungen gelten auch für Schadensersatzansprüche des Kunden gegen Organe, leitende Angestellte, Mitarbeiter oder Beauftragte von KOX.

9.5. In Fällen der Ziffer 9.2 beträgt die Verjährungsfrist zwei Jahre ab dem Zeitpunkt, in dem der Anspruch entstanden ist und der Käufer von den Anspruch begründenden Umständen Kenntnis erlangt hat. Unabhängig von der Kenntnis des Käufers verjährt der Anspruch fünf Jahre nach dem den Schaden auslösenden Ereignis. Die Verjährungsfrist bei Schadensersatzansprüchen wegen Mängeln richtet sich nach Ziffer 8.4. und 8.5.c).

10. Anwendbares Recht, Gerichtsstand, salvatorische Klausel

10.1. Für alle Rechtsbeziehungen zwischen Kox und dem Kunden gilt deutsches Recht unter Ausschluss des UN-Kaufrechts (CISG).

10.2. Hat der Kunde keinen inländischen allgemeinen Gerichtsstand, hat er seinen Wohnsitz oder seinen gewöhnlichen Aufenthaltsort nach Vertragsschluss ins Ausland verlegt, sind zum Zeitpunkt der Klageerhebung weder Wohnsitz noch gewöhnlicher Aufenthaltsort des Kunden bekannt oder ist der Kunde Kaufmann, juristische Person des öffentlichen Rechts oder öffentlich-rechtliches Sondervermögen, ist ausschließlicher Gerichtsstand der Sitz von Kox. Kox ist jedoch auch berechtigt, am Sitz des Kunden zu klagen.

10.3. Sollten eine oder mehrere dieser Bedingungen unwirksam sein oder werden, wird die Wirksamkeit der übrigen Bedingungen hiervon nicht berührt.

10.4. An Angeboten, Kostenvorschlägen, Katalogen, Zeichnungen und anderen Unterlagen, in schriftlicher, mündlicher, elektronischer oder sonstiger Form behält sich KOX die eigentums- und urheberrechtlichen Verwertungsrechte vor. Die Unterlagen und deren Inhalt dürfen nur nach vorheriger schriftlicher Zustimmung von KOX Dritten zugänglich oder anderweitig bekannt gemacht werden. Der Nachdruck der Kataloge von KOX, auch auszugsweise, ist nur mit vorheriger schriftlicher Zustimmung von KOX gestattet.

Änderungen des Katalogs und Farbabweichungen behalten wir uns vor. Der Nachdruck unseres Katalogs, auch auszugsweise, ist nur mit ausdrücklicher Genehmigung gestattet.

Blount GmbH, KOX - Partner im Forst, Lise-Meitner-Straße 4, 70736 Fellbach,
Fax: 0711. 300 33-399, E-Mail: info@kox.eu



FAX FORMULAR / FAX NR: 0711. 300 33-299

T: 0711. 300 33-200
F: 0711. 300 33-299
W: www.kox.eu
M: info@kox.eu

ABSENDER

Name / Firma

Vorname

Straße

PLZ / Ort

Telefon

Kunden-Nr.

e-Mail

BESTELLUNG

Bezeichnung	BEST-NR.	Menge	Preis / EUR
-------------	----------	-------	-------------

GEWÜNSCHTE ZAHLWEISE BITTE ANKREUZEN:

Unser Tipp: SEPA – einfach, sicher und bequem!

Sie sparen die Nachnahme-Überweisungsgebühr und haben keine Wege mehr zur Post oder Bank.

Bank

**SEPA-Lastschrift-
mandat**

BIC _____ | _____ IBAN DE _____ | _____ | _____ | _____ | _____

Ich ermächtige die Blount GmbH, Zahlungen von meinem Konto mittels Lastschrift einzuziehen. Dadurch weise ich zugleich mein Kreditinstitut an, die von der Firma Blount GmbH auf mein Konto gezogenen Lastschriften einzulösen.

Hinweis: Ich kann innerhalb von acht Wochen, beginnend mit dem Belastungsdatum, die Erstattung des Betrages verlangen. Es gelten dabei die mit meinem Kreditinstitut vereinbarten Bedingungen.

Nachnahme

Rechnung*
*Nicht für Erstbesteller,
nur für uns bekannte
Kunden und Dienst-
stellen

Datum

Unterschrift

Es gelten unsere üblichen Lieferbedingungen und AGB wie im Hauptkatalog auf den Seiten 193 ff., und unter www.kox.eu nachzulesen. Lieferung solange Vorrat reicht! Porto und Verpackung berechnen wir lediglich einen Anteil von nur 4,16 EUR (4,95 mit MwSt.). Gläubiger-Identifikationsnummer: DE06ZZZ00000302113

GESCHÄFTSSITZ
Blount GmbH
Au-Ost 3
72072 Tübingen

GESCHÄFTSFÜHRER
Ralf Geiger
Jochen Weber

AMTSGERICHT STGT.
HRB 382740
UST.ID.NR.
DE 145164244

BANKVERBINDUNG
KSK Waiblingen
IBAN DE11602500100000355755
BIC SOLADES1WBN





T: 0711. 300 33-200
F: 0711. 300 33-299
W: www.kox.eu
M: info@kox.eu

BESTELL FORMULAR POSTALISCH

ZUM EINSENDEN PER POST IM KUVERT

ABSENDER

FIRMA
NAME
VORNAME
STRASSE
PLZ/ORT
TELEFON
EMAIL

KUNDEN-NR. (falls bekannt)

JA, ich möchte den kostenlosen KOX Newsletter erhalten.
Ich bin damit einverstanden, dass KOX meine persönlichen Daten zur Versendung von Werbung via eMail verwendet.

ZAHLUNGSART

<input type="checkbox"/> NACHNAHME* <small>*zzgl. 2 EUR Gebühr</small>
<input type="checkbox"/> RECHNUNG* <small>*Nicht für Erstbesteller, nur für uns bekannte Kunden.</small>
<input type="checkbox"/> BANKEINZUG
IBAN
DATUM
UNTERSCHRIFT

BESTELL-FORMULAR

BESTELL-FORMULAR

MENGE	BESTELL-NR.	GRÖSSE	ARTIKEL	PREIS



NEU

2.0 NEXT LEVEL



FREIZEITSCHUHE VON HAIX®
ab Dezember bei uns erhältlich!



BLACK EAGLE® Adventure 2.0

Der Schuh für Abenteurer, die auch abseits der befestigten Wege gehen wollen.

Dieser wasserdichte Freizeitschuh mit hoch atmungsaktiver GORE-TEX® Membrane ist ein optimaler Begleiter im leichten Gelände. Er bietet optimale Dämpfungseigenschaften gepaart mit guter Griffigkeit der Sohle und Stabilität für den Fuß. Alle Komponenten sind sehr abriebfest für eine lange Lebensdauer.

- Obermaterial aus Mikrofaser/Textil
- Sehr gute Haftung auf unterschiedlichem Terrain durch die Profilgestaltung
- Leichte Zwischensohle aus elastischem zwei-Komponenten-PU Material
- Stabilisierungszone für die optimale Druckverteilung bei Geländeunebenheiten
- HAIX® Smart Lacing für die leichtgängige und druckfreie Anpassung des Schuhs an den Fuß
- Schnellverschluss und Schnürsenkeltasche
- Metallfrei



BLACK EAGLE® Adventure 2.0

low / blue-citrus / GTX

BLACK EAGLE® Adventure 2.0 Ws

low / blue-citrus / GTX

Ws für WOMEN. Entwickelt auf speziellem Damenleisten.



BLACK EAGLE® Adventure 2.0

low / black-blue / GTX



BLACK EAGLE® Adventure 2.0

low / black-citrus / GTX



Wollen Sie regelmäßig über unser ANGEBOT DES MONATS und unsere NEUHEITEN rund um die Motorsäge informiert werden?

Einfach zum kostenlosen KOX Newsletter anmelden und nichts mehr verpassen!



Jetzt Newsletter abonnieren unter www.kox.eu/de/newsletter

Blount GmbH
KOX - Partner im Forst

Tel 0711. 300 33-200
Fax 0711. 300 33-299

Lise-Meitner-Straße 4
70736 Fellbach

Web www.kox.eu
Mail info@kox.eu

NEU

Wir sind umgezogen:
Büro und Telefonservice in Fellbach